

Электромагнитные расходомеры серии AXF – это сложные по замыслу и простые в пользовании, надежные приборы, в создании которых воплотился многолетний опыт разработки и эксплуатации подобных устройств.

Значительное повышение эксплуатационной надежности достигается за счет сменности электродов в сочетании с диагностикой степени налипания рабочей среды на электроды.

В расходомерах AXF реализован метод 2-частотного возбуждения, свободный от помех, генерируемых рабочей средой, а по дополнительному заказу предлагается использовать недавно разработанный метод расширенного 2-частотного возбуждения, обеспечивающий более высокую стабильность и чувствительность в более сложных условиях эксплуатации.

Примечание: Метод 2-частотного возбуждения является уникальной технологией компании Yokogawa.

Также имеется в наличии модель со связью по протоколу Fieldbus.

Для типа связи FOUNDATION™ Fieldbus, который маркирован символом “◇”, обратитесь к документу GS 01E20F02-01E. Для типа связи PROFIBUS PA, который маркирован символом “◇”, обратитесь к документу GS 01E20F12-01E.

■ ФУНКЦИОНАЛЬНЫЕ И КОНСТРУКТИВНЫЕ ОСОБЕННОСТИ

● Простота и удобство эксплуатации

Диагностика степени налипания рабочей среды

Постоянное отслеживание степени налипания изолирующего вещества на электроды позволяет определять время проведения техобслуживания.

Если используется опция сменности электродов, при значительной степени загрязнения электроды можно легко вынуть из прибора и очистить.

Свободная ориентация электрических соединений

Преобразователь или клеммную коробку можно свободно поворачивать с тем, чтобы изменить ориентацию электрических соединений по месту размещения прибора общего назначения или прибора для санитарно-технических систем.

Четкая и многофункциональная индикация

Индикатор имеет жидкокристаллический, полноформатный матричный дисплей с подсветкой, реализующий различные варианты индикации.

Могут использоваться от одной до трех строк индикации. При срабатывании сигнализации на дисплей выводится полное описание средств устранения ошибок.

Параметры быстрой настройки “◇”

Наиболее часто используемые параметры группируются сверху.

Кнопки-затворы ИК лучей позволяют пользователям устанавливать параметры, не снимая крышки.

● Расширение специализации изделия

Улучшенные характеристики по погрешности измерений

Предлагаются приборы со стандартной погрешностью измерений, составляющей 0,35% от расхода, и с низкой погрешностью, 0,2% от расхода.



Интегрированный
расходомер

Вынесенная
измерительная трубка

Специализация по размеру фланца

В настоящее время выпускаются приборы с размером фланца от 2,5 мм.

Различные виды санитарно-технических соединений

Предоставляется возможность использовать ряд санитарно-технических соединений, таких как Tri-Clamp, по стандартам ISO, DIN и SMS.

● Расширенные эксплуатационные качества и характеристики

Метод расширенного 2-частотного возбуждения

По дополнительному заказу можно выбрать метод расширенного 2-частотного возбуждения.

При его использовании можно добиться исключительно стабильных измерений в сложных условиях эксплуатации прибора, например, в высококонцентрированных суспензиях или в средах с низкой электропроводностью.

Расширение диапазона работы за счет снижения предела проводимости рабочей среды

Нижний предел проводимости составляет 1 мкСм/см.

Высокочастотный импульсный выход “◇”

Частота импульсов теперь достигает 10000 импульсов в секунду, что позволяет использовать прибор в таких высокоскоростных технологических процессах, как производственные циклы малого периода.

Разнообразные функции входов/выходов для интегрированных расходомеров “◇”

Интегрированные расходомеры также имеют гибкие функции входов/выходов.

СОДЕРЖАНИЕ

ФУНКЦИОНАЛЬНЫЕ И КОНСТРУКТИВНЫЕ ОСОБЕННОСТИ	1
СТАНДАРТНЫЕ ТЕХНИЧЕСКИЕ ХАРАКТЕРИСТИКИ	2
ВНУТРЕННИЙ ДИАМЕТР КОЛЬЦА ЗАЗЕМЛЕНИЯ, ВНЕШНИЙ ДИАМЕТР ДЛЯ ЭФФЕКТИВНОГО УПЛОТНЕНИЯ	10
КЛАССИФИКАЦИЯ ОПАСНЫХ ЗОН	12
СТАНДАРТНЫЕ РАБОЧИЕ ХАРАКТЕРИСТИКИ	16
НОРМАЛЬНЫЕ УСЛОВИЯ ЭКСПЛУАТАЦИИ	17
МЕРЫ ПРЕДОСТОРОЖНОСТИ ПРИ УСТАНОВКЕ	22
ПРИНАДЛЕЖНОСТИ	23
КЛЕММЫ: РАСПОЛОЖЕНИЕ И ПРОВОДКА	23
МОДЕЛЬ И СУФФИКС-КОД	24
ХАРАКТЕРИСТИКА ОПЦИЙ ИЗМЕРИТЕЛЬНЫХ ТРУБОК	34
ДАННЫЕ ДЛЯ ВЫБОРА ТИПОРАЗМЕРА (скорость потока измеряется от 0 м/с.)	54
ИНФОРМАЦИЯ ПО ОФОРМЛЕНИЮ ЗАКАЗА “◇”	55

СТАНДАРТНЫЕ ТЕХНИЧЕСКИЕ ХАРАКТЕРИСТИКИ

• Преобразователь (интегрированного расходомера)

Содержание пометок (*1) и (*2), описанное в технических характеристиках преобразователя, дано ниже.

*1: Выберите функции для двух точек соединений из следующих возможностей: один импульсный выход, один выход сигнализации, один вход состояния или два выхода состояния.

*2: Для моделей без индикатора необходим ручной пульт для настройки параметров (например, ННТ (переносной терминал) или FieldMate™ и т.д.).

Метод возбуждения:

- Стандартное 2-частотное возбуждение:
Размер от 2,5 до 400 мм (0,1 - 16 д.)
- Расширенное 2-частотное возбуждение:
Размер от 25 до 200 мм (1 - 8 д.)
(для опции с кодом HF1 или HF2)

Входной сигнал "◇" (*1):

Один вход состояния: Сухой контакт
Сопротивление нагрузки: ≤ 200 Ом (замкнут/ON), ≥ 100 кОм (разомкнут/OFF)

Выходные сигналы "◇":

- Один токовый выход: 4 - 20 мА пост. тока (сопротивление нагрузки: 0 – 750 Ом, включая сопротивление кабеля)
- Один импульсный выход (*1):
Выход контактов транзистора (разомкнутый коллектор)
Нагрузка контактов: -30 В (OFF), 200 мА (ON)
Частота выхода: 0,0001 - 10000 (имп./с.)
- Один выход сигнализации (*1):
Выход контактов транзистора (разомкнутый коллектор)
Нагрузка контактов: -30 В (OFF), 200 мА (ON)
- Два выхода состояния (*1):
Выход контактов транзистора (разомкнутый коллектор)
Нагрузка контактов: -30 В (OFF), 200 мА (ON)

Сигналы коммуникационной связи "◇":

Сигнал коммуникационной связи BRAIN или HART (Налагаемый на сигнал пост. тока 4 - 20 мА)

Расстояние до силовой линии: ≥ 15 см (6 дюймов)
(Параллельной проводки следует избегать.)

BRAIN:

Протяженность коммуникационной линии:

До 2 км (1.25 миль) при использовании кабелей в ПВХ оплетке с изоляцией из полиуретана (кабели CEV).
Протяженность коммуникационной линии зависит от типа используемого кабеля и проводки.

Сопротивление нагрузки: 250 – 600 Ом (включая сопротивление кабеля)

Емкость нагрузки: $\leq 0,22$ мкФ

Индуктивность нагрузки: $\leq 3,3$ мГн

Полное входное сопротивление коммуникационного устройства: ≥ 10 кОМ (при 24 кГц)

HART:

Сопротивление нагрузки: 250 – 600 Ом (включая сопротивление кабеля)

Примечание: HART является зарегистрированной торговой маркой компании HART Communication Foundation.

Сохранность данных при сбое питания:

Данные (значения параметров, сумм и т.п.) сохраняются в ЭСППЗУ. Никакой резервный аккумулятор не требуется.

Индикатор (*2):

Полноформатный матричный ЖК-дисплей (32 × 132 пикселя)

Молниезащита:

Молниезащита встроен в клеммы выхода тока и входа и выхода импульса/сигнализации/состояния. При выборе кода опции А молниезащита встраивается в силовые клеммы.

Защита:

Общего назначения/Санитарно-технический/ Огнестойкий тип TIS:

В соответствии с IP66, IP67

Взрывозащищенный тип, кроме TIS:

По взрывозащищенному типу, кроме TIS, см. описание "Ограждение" в "КЛАССИФИКАЦИИ ОПАСНЫХ ЗОН"

Покрытие:

Корпус и крышка: Полиуретановое, коррозионно-стойкое

Цвет покрытия: Зеленый (мята) (по системе Манселла 5.6BG 3.3/2.9 или эквивалентный)

Материал преобразователя:

Корпус и крышка: Алюминиевый сплав

Варианты крепления/электрические соединения (интегрированный расходомер):

- Электрические соединения: ANSI 1/2 NPT (внутренняя)
ISO M20 1,5 (внутренняя)
JIS G1/2 (PF1/2) (внутренняя)
- Направление электрического соединения: Направление может изменяться даже после поставки.
- Клеммное соединение: винт с резьбой M4

Заземление:

Сопротивление заземления ≤ 100 Ом. При выборе опции с кодом А следует использовать сопротивление заземления ≤ 10 Ом.

- По взрывозащищенному типу, кроме TIS, обратитесь к местным электрическим требованиям, установленным в каждой стране.
- По огнестойкому типу TIS см. описание "КЛАССИФИКАЦИЯ ОПАСНЫХ ЗОН".

• Функции "◇"

Как настраивать параметры (*2):

ЖК-дисплей индикатора и три кнопки – затвора ИК лучей дают пользователям возможность настраивать параметры, не снимая крышки корпуса. Настраивать параметры также можно с помощью ручного пульта (например, ННТ (переносной терминал) или FieldMate™ и т.д.). Переносной терминал поддерживает только английский язык.

Лингвистическая поддержка (*2):

Пользователь может выбрать английский, японский, немецкий, французский, итальянский, испанский язык.

Функции индикации мгновенного/суммарного расхода (для моделей с индикатором) (*2):

Полноформатный матричный ЖК-дисплей позволяет свободно выбирать варианты индикации на не более чем трех строках для следующих параметров:

- Мгновенный расход в технических единицах
- Мгновенный расход в %
- Мгновенный расход (столбцовая диаграмма)
- Значение тока на выходе (мА)
- Суммарный расход в прямом направлении
- Суммарный расход в обратном направлении
- Разность суммарных расходов в прямом и обратном направлении
- Номер позиции
- Результаты диагностики налипания на электроды
- Тип связи

Функция индикации суммы (*2):

Ведется счет отметок суммирования расхода, определяемых настройкой плотности импульсов индикации суммы. Для функций измерения в прямом/обратном направлении суммарные значения расхода по направлению (прямому и обратному) и направление потока выводятся на дисплей вместе с единицами измерения. Также можно выводить значения разности суммарных расходов прямого и обратного направлений измерений. Суммирование расхода в обратном направлении ведется только тогда, когда выбраны «Функции измерения прямого и обратного расхода».

Постоянная времени затухания (*2):

Постоянная времени может задаваться из интервала от 0,1 до 200,0 секунд (чувствительность 63%). Стандартное значение составляет 3 секунды.

Функция настройки полного диапазона измерений (*2):

Полный диапазон измерений можно свободно задавать в единицах объемного расхода, массового расхода, времени, мгновенного расхода. Единицу измерения скорости также можно устанавливать.

Единицы измерения объемного расхода: кфут³, фут³, мфут³, Мгал (США), кгал (США), гал (США), мгал (США), кбаррель (США)*, баррель (США)*, мбаррель (США), мкбаррель (США)*, Мл, кл, л, см³, м³.

Единицы измерения массового расхода (должна быть задана плотность): фунт (США), кфунт (США), г, кг, т.

Единица измерения скорости: фут, м

Единица измерения времени: с, мин, час, день.

- Можно выбирать «US Oil» (единицы измерения нефти в США) или «US Beer» (единицы измерения пива в США)

Импульсный выход (*1):

Масштабирование импульса на выходе может настраиваться через задание плотности импульса.

Ширина импульса: Можно выбрать 50% коэффициент заполнения последовательности импульсов или фиксированную ширину импульса (0,05, 0,1, 0,5, 1, 20, 33, 50, 100 мсек)..

Частота выходного сигнала: 0,0001 - 10000 импульсов в секунду

Функция выбора диапазонов (*1)(*2):

- Переключение диапазонов через вход состояния. Вход состояния позволяет переключать до 4 диапазонов.
- Автоматическое переключение диапазонов. Когда расход превышает 100% от диапазона, производится автоматический переход на следующий диапазон (до 4 диапазонов). Переключение диапазонов может быть подтверждено выходами состояния и на индикаторе.

Функции измерения расхода в прямом и обратном направлении (*1)(*2):

Расход может измеряться в прямом и обратном направлении. Измерение в обратном направлении может подтверждаться выходом состояния и на индикаторе.

Переключатель суммирования (*1)(*2):

Сигнал состояния переключения поступает на выход, если суммарное значение становится равным или превосходит заданное значение.

Задание суммы (*1)(*2):

Настройка соответствующего параметра или входной сигнал состояния позволяют настроить сумму на некоторое заданное значение или ноль.

Фиксирование сигнала на 0% (*1)(*2):

Входной сигнал состояния принудительно фиксирует показание мгновенного расхода на дисплее, ток на выходе, импульсный выходной сигнал и сумму расхода на 0%.

Функция выбора вида сигнализации (*2):

Различаются системная сигнализация (устойчивые отказы), технологическая сигнализация (такие, как «пустая трубка», «избыток сигналов» и «налипание»), настроечная сигнализация и предупреждения.

Для каждого элемента можно выбирать срабатывание или не срабатывание разных видов сигнализации.

Токовый выходной сигнал, генерируемый для какого-либо вида сигнализации, можно назначать $\leq 2,4$ мА, $= 4$ мА или $\geq 21,6$ мА или фиксировать на последнем результате измерений (функция HOLD).

Выход сигнализации (*1)(*2):

Сигнализация срабатывает только для позиций, выбранных через функцию выбора вида сигнализации, если возникает соответствующий отказ.

Функции самодиагностики (*2):

При срабатывании сигнализации на дисплей выводятся соответствующие данные по системной, технологической, настроечной тревоге или предупреждению вместе описанием конкретных мер по устранению ошибки.

Сигнализация верхнего/нижнего пределов расхода (*1)(*2):

Если расход становится больше или меньше заданного значения, срабатывает соответствующий вид сигнализации. Кроме того, можно устанавливать два верхних (H, HH) и два нижних (L, LL) предела. Если расход становится больше или меньше любого из заданных пределов генерируется выходной сигнал состояния.

Функция диагностики налипания на электроды (*1)(*2):

Эта функция позволяет контролировать степень налипания изолирующего вещества на электроды. В зависимости от состояния электродов пользователи получают через выходы состояния или предупреждение, или сигнал тревоги. При использовании сменных электродов их можно вынуть и очистить от налипшего вещества.

● Измерительные трубки (вынесенные/интегрированные)

Размер измерительных трубок AXF: Стандартная AXF (код установочной длины 1)

Единицы изм.: мм (дюймы)

Назначение	Соединение с процессом	Футеровка	Вынесенная измерительная трубка	Интегрированный расходомер	Высокая точность (погрешность 0,2% от расхода (*3))	Расширенное 2-частотное возбуждение (код варианта HF1, HF2) (*3)	Сменные электроды (Код конструкции 2)
Общего применения	Сэндвич	PFA	2,5 (0,1), 5 (0,2), 10 (0,4), 15 (0,5), 25 (1,0), 32 (1,25), 40 (1,5), 50 (2,0), 65 (2,5), 80 (3,0), 100 (4,0), 125 (5,0), 150 (6,0), 200 (8,0), 250 (10), 300 (12)		25 (1,0), 32 (1,25), 40 (1,5), 50 (2,0), 65 (2,5), 80 (3,0), 100 (4,0), 125 (5,0), 150 (6,0), 200 (8,0)	25 (1,0), 32 (1,25), 40 (1,5), 50 (2,0), 65 (2,5), 80 (3,0), 100 (4,0), 125 (5,0), 150 (6,0), 200 (8,0)	25 (1,0), 32 (1,25), 40 (1,5), 50 (2,0), 65 (2,5), 80 (3,0), 100 (4,0), 125 (5,0), 150 (6,0), 200 (8,0)
		Полиуретановый каучук	25 (1,0), 32 (1,25), 40 (1,5), 50 (2,0), 65 (2,5), 80 (3,0), 100 (4,0), 125 (5,0), 150 (6,0), 200 (8,0), 250 (10), 300 (12)		—	25 (1,0), 32 (1,25), 40 (1,5), 50 (2,0), 65 (2,5), 80 (3,0), 100 (4,0), 125 (5,0), 150 (6,0), 200 (8,0)	25 (1,0), 32 (1,25), 40 (1,5), 50 (2,0), 65 (2,5), 80 (3,0), 100 (4,0), 125 (5,0), 150 (6,0), 200 (8,0)
		Натуральный мягкий каучук	50 (2,0), 65 (2,5), 80 (3,0), 100 (4,0), 125 (5,0), 150 (6,0), 200 (8,0), 250 (10), 300 (12)		—	50 (2,0), 65 (2,5), 80 (3,0), 100 (4,0), 125 (5,0), 150 (6,0), 200 (8,0)	—
		Каучук EPDM	50 (2,0), 65 (2,5), 80 (3,0), 100 (4,0), 125 (5,0), 150 (6,0), 200 (8,0), 250 (10), 300 (12)		—	50 (2,0), 65 (2,5), 80 (3,0), 100 (4,0), 125 (5,0), 150 (6,0), 200 (8,0)	—
		Керамика (*1)	15 (0,5), 25 (1,0), 40 (1,5), 50 (2,0), 80 (3,0), 100 (4,0), 150 (6,0), 200 (8,0)		25 (1,0), 40 (1,5), 50 (2,0), 80 (3,0), 100 (4,0), 150 (6,0), 200 (8,0)	25 (1,0), 40 (1,5), 50 (2,0), 80 (3,0), 100 (4,0), 150 (6,0), 200 (8,0)	—
	Фланцевое	PFA	2,5 (0,1), 5 (0,2), 10 (0,4), 15 (0,5), 25 (1,0), 32 (1,25), 40 (1,5), 50 (2,0), 65 (2,5), 80 (3,0), 100 (4,0), 125 (5,0), 150 (6,0), 200 (8,0), 250 (10), 300 (12), 350 (14), 400 (16)		25 (1,0), 32 (1,25), 40 (1,5), 50 (2,0), 65 (2,5), 80 (3,0), 100 (4,0), 125 (5,0), 150 (6,0), 200 (8,0)	25 (1,0), 32 (1,25), 40 (1,5), 50 (2,0), 65 (2,5), 80 (3,0), 100 (4,0), 125 (5,0), 150 (6,0), 200 (8,0)	25 (1,0), 32 (1,25), 40 (1,5), 50 (2,0), 65 (2,5), 80 (3,0), 100 (4,0), 125 (5,0), 150 (6,0), 200 (8,0)
		Полиуретановый каучук	25 (1,0), 32 (1,25), 40 (1,5), 50 (2,0), 65 (2,5), 80 (3,0), 100 (4,0), 125 (5,0), 150 (6,0), 200 (8,0), 250 (10), 300 (12), 350 (14), 400 (16)	25 (1,0), 32 (1,25), 40 (1,5), 50 (2,0), 65 (2,5), 80 (3,0), 100 (4,0), 125 (5,0), 150 (6,0), 200 (8,0), 250 (10), 300 (12), 350 (14), 400 (16)	—	25 (1,0), 32 (1,25), 40 (1,5), 50 (2,0), 65 (2,5), 80 (3,0), 100 (4,0), 125 (5,0), 150 (6,0), 200 (8,0)	25 (1,0), 32 (1,25), 40 (1,5), 50 (2,0), 65 (2,5), 80 (3,0), 100 (4,0), 125 (5,0), 150 (6,0), 200 (8,0)
		Натуральный мягкий каучук	50 (2,0), 65 (2,5), 80 (3,0), 100 (4,0), 125 (5,0), 150 (6,0), 200 (8,0), 250 (10), 300 (12), 350 (14), 400 (16)		—	50 (2,0), 65 (2,5), 80 (3,0), 100 (4,0), 125 (5,0), 150 (6,0), 200 (8,0)	—
		Каучук EPDM	50 (2,0), 65 (2,5), 80 (3,0), 100 (4,0), 125 (5,0), 150 (6,0), 200 (8,0), 250 (10), 300 (12), 350 (14), 400 (16)		—	50 (2,0), 65 (2,5), 80 (3,0), 100 (4,0), 125 (5,0), 150 (6,0), 200 (8,0)	—
		Муфтовое	Керамика (*2)	2,5 (0,1), 5 (0,2), 10 (0,4)		—	—

Размер измерительных трубок AXF: Стандартная AXF (код установочной длины 1) (продолжение)

Единицы изм.: мм (дюймы)

Назначение	Соединение с процессом	Футеровка	Вынесенная измерительная трубка	Интегрир. расходомер	Высокая точность (погрешность 0,2% от расхода (*3))	Расширенное 2-частотное возбуждение (код HF1, HF2) (*3)	Сменные электроды (Код конструкции 2)	
Погружной тип	Сэндвич	PFA	15 (0,5), 25 (1,0), 32 (1,25), 40 (1,5), 50 (2,0), 65 (2,5), 80 (3,0), 100 (4,0), 125 (5,0), 150 (6,0), 200 (8,0), 250 (10), 300 (12)	—	25 (1,0), 32 (1,25), 40 (1,5), 50 (2,0), 65 (2,5), 80 (3,0), 100 (4,0), 125 (5,0), 150 (6,0), 200 (8,0)	25 (1,0), 32 (1,25), 40 (1,5), 50 (2,0), 65 (2,5), 80 (3,0), 100 (4,0), 125 (5,0), 150 (6,0), 200 (8,0)	—	
		Полиуретановый каучук	25 (1,0), 32 (1,25), 40 (1,5), 50 (2,0), 65 (2,5), 80 (3,0), 100 (4,0), 125 (5,0), 150 (6,0), 200 (8,0), 250 (10), 300 (12)	—	—	25 (1,0), 32 (1,25), 40 (1,5), 50 (2,0), 65 (2,5), 80 (3,0), 100 (4,0), 125 (5,0), 150 (6,0), 200 (8,0)	—	
		Натуральный мягкий каучук	50 (2,0), 65 (2,5), 80 (3,0), 100 (4,0), 125 (5,0), 150 (6,0), 200 (8,0), 250 (10), 300 (12)	—	—	—	50 (2,0), 65 (2,5), 80 (3,0), 100 (4,0), 125 (5,0), 150 (6,0), 200 (8,0)	—
		Каучук EPDM	50 (2,0), 65 (2,5), 80 (3,0), 100 (4,0), 125 (5,0), 150 (6,0), 200 (8,0), 250 (10), 300 (12)	—	—	—	50 (2,0), 65 (2,5), 80 (3,0), 100 (4,0), 125 (5,0), 150 (6,0), 200 (8,0)	—
	Фланцевое	PFA	15 (0,5), 25 (1,0), 32 (1,25), 40 (1,5), 50 (2,0), 65 (2,5), 80 (3,0), 100 (4,0), 125 (5,0), 150 (6,0), 200 (8,0), 250 (10), 300 (12), 350 (14), 400 (16)	—	—	25 (1,0), 32 (1,25), 40 (1,5), 50 (2,0), 65 (2,5), 80 (3,0), 100 (4,0), 125 (5,0), 150 (6,0), 200 (8,0)	25 (1,0), 32 (1,25), 40 (1,5), 50 (2,0), 65 (2,5), 80 (3,0), 100 (4,0), 125 (5,0), 150 (6,0), 200 (8,0)	—
		Полиуретановый каучук	25 (1,0), 32 (1,25), 40 (1,5), 50 (2,0), 65 (2,5), 80 (3,0), 100 (4,0), 125 (5,0), 150 (6,0), 200 (8,0), 250 (10), 300 (12), 350 (14), 400 (16)	—	—	—	25 (1,0), 32 (1,25), 40 (1,5), 50 (2,0), 65 (2,5), 80 (3,0), 100 (4,0), 125 (5,0), 150 (6,0), 200 (8,0)	—
		Натуральный мягкий каучук	50 (2,0), 65 (2,5), 80 (3,0), 100 (4,0), 125 (5,0), 150 (6,0), 200 (8,0), 250 (10), 300 (12), 350 (14), 400 (16)	—	—	—	50 (2,0), 65 (2,5), 80 (3,0), 100 (4,0), 125 (5,0), 150 (6,0), 200 (8,0)	—
		Каучук EPDM	50 (2,0), 65 (2,5), 80 (3,0), 100 (4,0), 125 (5,0), 150 (6,0), 200 (8,0), 250 (10), 300 (12), 350 (14), 400 (16)	—	—	—	50 (2,0), 65 (2,5), 80 (3,0), 100 (4,0), 125 (5,0), 150 (6,0), 200 (8,0)	—
Взрывозащищенный тип	Сэндвич	PFA	2,5 (0,1), 5 (0,2), 10 (0,4), 15 (0,5), 25 (1,0), 32 (1,25), 40 (1,5), 50 (2,0), 65 (2,5), 80 (3,0), 100 (4,0), 125 (5,0), 150 (6,0), 200 (8,0), 250 (10), 300 (12)	—	25 (1,0), 32 (1,25), 40 (1,5), 50 (2,0), 65 (2,5), 80 (3,0), 100 (4,0), 125 (5,0), 150 (6,0), 200 (8,0)	25 (1,0), 32 (1,25), 40 (1,5), 50 (2,0), 65 (2,5), 80 (3,0), 100 (4,0), 125 (5,0), 150 (6,0), 200 (8,0)	—	
		Керамика (*1)	15 (0,5), 25 (1,0), 40 (1,5), 50 (2,0), 80 (3,0), 100 (4,0), 150 (6,0), 200 (8,0)	—	25 (1,0), 40 (1,5), 50 (2,0), 80 (3,0), 100 (4,0), 150 (6,0), 200 (8,0)	25 (1,0), 40 (1,5), 50 (2,0), 80 (3,0), 100 (4,0), 150 (6,0), 200 (8,0)	—	
	Фланцевое	PFA	2,5 (0,1), 5 (0,2), 10 (0,4), 15 (0,5), 25 (1,0), 32 (1,25), 40 (1,5), 50 (2,0), 65 (2,5), 80 (3,0), 100 (4,0), 125 (5,0), 150 (6,0), 200 (8,0), 250 (10), 300 (12), 350 (14), 400 (16)	—	—	25 (1,0), 32 (1,25), 40 (1,5), 50 (2,0), 65 (2,5), 80 (3,0), 100 (4,0), 125 (5,0), 150 (6,0), 200 (8,0)	—	
	Муфтовое	Керамика (*2)	2,5 (0,1), 5 (0,2), 10 (0,4)	—	—	—	—	
Санитарный тип	Зажим: Тройной (*4), DIN32676 ISO2852/SMS3016 Муфта: DIN11851 ISO2853 (*5) SMS1145 (*6) Сварка встык: DIN11850, ISO203	PFA	15 (0,5), 25 (1,0), 32 (1,25), 40 (1,5), 50 (2,0), 65 (2,5), 80 (3,0), 100 (4,0), 125 (5,0)	—	25 (1,0), 32 (1,25), 40 (1,5), 50 (2,0), 65 (2,5), 80 (3,0), 100 (4,0), 125 (5,0)	25 (1,0), 32 (1,25), 40 (1,5), 50 (2,0), 65 (2,5), 80 (3,0), 100 (4,0), 125 (5,0)	—	

*1: Нормы установочной длины трубок AXF с керамической футеровкой и соединением типа «сэндвич» аналогичны нормам трубок ADMAG с керамической футеровкой.

*2: Нормы установочной длины трубок AXF с керамической футеровкой и муфтовым соединением аналогичны нормам трубок ADMAG с керамической футеровкой.

*3: Расширенное 2-частотное возбуждение отсутствует у высокоточных моделей (с низкой погрешностью).

*4: Отсутствует при длине 32 мм (1,25 д.), 125 мм (5,0 д.)

*5: Отсутствует для длины 125 мм (5,0 д.)

*6: Отсутствует для длины 15 мм (1,25 д.), 125 мм (5,0 д.)

Размер измерительных трубок AXF: Модель для замены предшествующих приборов серии ADMAG или ADMAG AE (код установочной длины 2)

Единица измерения: мм (~")

Назначение	Соединение с процес.	Футеровка	Вынесенная измерительная трубка	Интегрированный расходомер	Повышенная точность (погрешность 0,2% расхода)	Расширенное 2-частотное возбуждение (Код опции HF1, HF2)	Сменные электроды (Код конструкции 2)
Общее	Сэндвич (*6)	PF A	2,5 (0,1), 5 (0,2), 10 (0,4), 15 (0,5), 25 (1,0), 40 (1,5), 50 (2,0), 80 (3,0), 100 (4,0), 150 (6,0), 200 (8,0)		-	25 (1,0), 40 (1,5), 50 (2,0), 80 (3,0), 100 (4,0), 150 (6,0), 200 (8,0)	-
		Полиуретановый каучук	25 (1,0), 40 (1,5), 50 (2,0), 80 (3,0), 100(4,0), 150 (6,0), 200(8,0)		-	25 (1,0), 40(1,5), 50 (2,0), 80(3,0), 100 (4,0), 150 (6,0), 200 (8,0)	-
	Фланцевое (*7)	PF A	150 (6,0), 200 (8,0), 250 (10)		-	150 (6,0), 200 (8,0)	150 (6,0), 200 (8,0), 250 (10)
		Полиуретановый каучук	150 (6,0), 200 (8,0), 250 (10)		-	150 (6,0), 200 (8,0)	150 (6,0), 200 (8,0), 250 (10)
Погружное	Сэндвич (*6)	PF A	15 (0,5), 25 (1,0), 40 (1,5), 50 (2,0), 80 (3,0), 100 (4,0), 150 (6,0), 200 (8,0)	-	-	25 (1,0), 40 (1,5), 50 (2,0), 80 (3,0), 100 (4,0), 150 (6,0), 200 (8,0)	-
		Полиуретановый каучук	25 (1,0), 40 (1,5), 50 (2,0), 80 (3,0), 100 (4,0), 150 (6,0), 200 (8,0)	-	-	25 (1,0), 40 (1,5), 50 (2,0), 80 (3,0), 100 (4,0), 150 (6,0), 200 (8,0)	-
	Фланцевое (*7)	PF A	150 (6,0), 200 (8,0), 250(10)	-	-	150 (6,0), 200 (8,0)	-
		Полиуретановый каучук	150 (6,0), 200 (8,0), 250 (10)	-	-	150 (6,0), 200 (8,0)	-
Взрывозащищенное	Сэндвич (*6)	PF A	2,5 (0,1), 5 (0,2), 10 (0,4), 15 (0,5), 25 (1,0), 40 (1,5), 50 (2,0), 80 (3,0), 100 (4,0), 150 (6,0), 200 (8,0)		-	25 (1,0), 40 (1,5), 50 (2,0), 80 (3,0), 100 (4,0), 150 (6,0), 200 (8,0)	-
	Фланцевое (*7)	PF A	150 (6,0), 200 (8,0), 250(10)		-	150 (6,0), 200 (8,0)	-

*6: Нормы установочной длины трубок ADMAG с соединением типа «сэндвич»: 250 мм (10 д.) и 300 мм (12 д.), аналогичны Стандартным AXF. Однако в случае платино-иридиевого (код кольца заземления P), танталового (код кольца заземления T) или Никакого (код кольца заземления N) для соединением типа «сэндвич» 2,5 мм (0,1 дюйма) – 15 мм (0,5 д.) установочная длина модели замены такая же, как Стандартных AXF.

*7: Размеры установочной длины трубок ADMAG с фланцевым соединением 15 мм (0,5 д.) - 100 мм (4,0 д.) и 300 мм (12 д.) - 400 мм (16 д.) аналогичны нормам трубок AXF. Однако в случае платино-иридиевого (код кольца заземления P), танталового (код кольца заземления T) или Никакого (код кольца заземления N) для фланцевого типа 15 мм (0,5 дюйма) – 100 мм (4,0 дюйма) установочная длина Стандартного AXF больше примерно на 4 мм (0,16 дюймов), чем для ранних ADMAG или ADMAG AE.

Защита:

Общего назначения/Санитарно-технический/ Огнестойкий тип TIIS:
IP66, IP67

Цвет покрытия: зеленый, мят (5.6 BG 3.3/2.9 по системе Манселла или эквивалентный)

Взрывозащищенный тип, кроме TIIS:

По взрывозащищенному типу, кроме TIIS, см. описание "Ограждение" в "КЛАССИФИКАЦИИ ОПАСНЫХ ЗОН"

Погружные расходомеры (только для вынесенных измерительных трубок):

IP68 (подходит для постоянного погружения при соблюдении нижеследующих условий)

Примечание: Условия испытаний: 50 м ниже поверхности воды, что соответствует гидравлическому давлению 0,5 МПа, в течение одного месяца.

Кабель необходимо защитить по месту эксплуатации. На объекте заказчика необходимо обеспечить защиту кабеля.

Санитарно-технический тип

Размер 15 - 125 мм (0,5 - 5,0 д.):

- Корпус: нет покрытия (поверхность из нержавеющей стали)
- Переходник нет покрытия (поверхность из нержавеющей стали)
- Клеммная коробка и крышка (вынесенная измерительная трубка):

Антикоррозионное покрытие

Цвет покрытия: зеленый, мят (5.6 BG 3.3/2.9 по системе Манселла или эквивалентный)

Погружное исполнение: несмоленное эпоксидное покрытие (черное)

Покрытие:
Тип общего применения/взрывозащищенный:

Размер 2,5 - 125 мм (0,1 - 5,0 д.) (соединение сэндвичем),

Размер 2,5 - 125 мм (0,1 - 5,0 д.) (код соединения с процессом В или D фланцевого типа):

- Корпус: нет покрытия (поверхность из нержавеющей стали)
- Фланцы (только фланцевый тип): нет покрытия (поверхность из нержавеющей стали)
- Клеммная коробка и крышка (вынесенная измерительная трубка):

Антикоррозионное покрытие

Цвет покрытия: зеленый, мят (5.6 BG 3.3/2.9 по системе Манселла или эквивалентный)

Размер 150 - 300 мм (6,0 -12 д.) (соединение сэндвичем),

Размер 125 - 400 мм (5,0 - 16 д.) (код соединения с процессом В фланцевого типа),

Размер 50 - 400 мм (2,0 - 16 д.) (код соединения с процессом С фланцевого типа):

- Корпус, фланец, клеммная коробка и крышка (только вынесенная измерительная трубка): Антикоррозионное покрытие

Материал измерительной трубки:**Размер 2,5 мм (0,1 д.) - 15 мм (0,5 д.)**

Наименование детали		Материал
Корпус		Нержав.сталь -JIS SCS11
Фланец		Нержавеющая сталь-JIS SUS304 (AISI 304 SS/EN 1.4301 эквивалент.
Мини-фланец	Соединение "сэндвич" PFA/Полиуретановый каучук	Нержав.сталь -JIS SCS13 /EN 1.4308 эквивалент.
	Соединение "сэндвич" Керамика (только для 15 мм (0,5 д.))	Нержавеющая сталь-JIS SUS316L (AISI 316 SS/EN 1.4404 эквивалент
	Санитарно-технич.исп. [только для 15мм (0,5д.)]	Нержав.сталь -JIS SCS13 /EN 1.4308 эквивалент.
Труба	Соединение "сэндвич" PFA/полиуретановый каучук	Нержав.сталь-JIS SCS13 /EN 1.4308 эквивалент.
	Соедин. сэндвич/муфта Керамика	Глиноз.керамика (99,9%)
	Фланец PFA	Нержав.сталь -JIS SCS13 /EN 1.4308 эквивалент. SUS304 (AISI 304 SS/EN 1.4301 эквивалент
	Санитарно-технич. исп. [только для 15мм (0,5д.)]	Нержав.сталь -JIS SCS13 /EN 1.4308 эквивалент.
Клеммная коробка (вынесенная трубка)		Алюминиевый сплав

Размер: от 25 мм (1,0 д.) до 125 мм (5,0 д.)

Наименование детали		Материал		
Корпус		Нержав.сталь -JIS SUS304 (AISI 304 SS/EN 1.4301 эквивалент		
Фланец	Рабочее соединение, код В**	Нержав. сталь -JIS SUS304 (AISI 304 SS/EN 1.4301 эквивалент		
	Рабочее соединение: код С** Размер от 50 мм (2,0 д.) до 125 мм (5,0 д.)]	Углеродистая сталь - JIS SS400 или SFVC 2A		
Мини-фланец	Сэндвич Футеровка PFA/полиуретановый каучук/натуральный мягкий каучук/каучук EPDM	Размер 25 мм (1,0 д.) (Код уложенной длины 1)	Нержав. сталь - EN 1.4308 SCS 13 эквивалент	
		Размер 25 мм (1,0 д.) (Код уложенной длины 2)	Нержав.сталь -JIS SUS430 (ASTM 43000/DIN X6Cr17/EN 1.4016 эквивалент	
		Размер 32 мм (1,25 д.) - 125 мм (5,0 д.)	Нержав.сталь -JIS SUS430 (ASTM 43000/DIN X6Cr17/EN 1.4016 эквивалент	
	Сэндвич Футеровка: керамика	Размер 25 мм (1,0 д.) - 50 мм (2,0 д.)	Нержавеющая сталь -JIS SUS316L (AISI 316L SS/EN 1.4404 эквивалент	
		Размер 80 мм (3,0 д.), 100 мм (4,0 д.)	Нержав.сталь -JIS SUS304 (AISI 304 SS/EN 1.4301 эквивалент	
	Санитарно-технического назначения	Размер 25 мм (1,0 д.)	Нержав.сталь -JIS SCS13 /EN 1.4308 эквивалент	
		Размер 32 мм (1,25 д.) - 125 мм (5,0 д.)	Нержав.сталь -JIS SUS430 (ASTM 43000/DIN X6Cr17/EN 1.4016 эквивалент	
	Труба	Сэндвич Футеровка PFA/полиуретановый каучук/натуральный мягкий каучук/каучук EPDM	Размер 25 мм (1,0 д.) (Код уложенной длины 1)	Нержав.сталь - EN 1.4308 SCS 13 эквивалент
			Размер 25 мм (1,0 д.) (Код уложенной длины 2)	Нержав.сталь -JIS SUS304 (AISI 304 SS/EN 1.4301 эквивалент
			Размер 32 мм (1,25 д.) - 125 мм (5,0 д.)	Нержав.сталь -JIS SUS304 (AISI 304 SS/EN 1.4301 эквивалент
Фланец Футеровка PFA/полиуретановый каучук/натуральный мягкий каучук/каучук EPDM		Размер 25 мм (1,0 д.)	Нержав.сталь - EN 1.4308 SCS 13 эквивалент	
		Размер 32 мм (1,25 д.) - 125 мм (5,0 д.)	Stainless steel-JIS SUS304 (AISI 304 SS/EN 1.4301 эквивалент	
Сэндвич Футеровка:керамика		Размер 25 мм (1,0 д.) - 100 мм (4,0 д.)	Глинозем.керамика (99,9%)	
Санитарно-техническое назначение		Размер 25 мм (1,0 д.)	Нержав.сталь -JIS SCS13 /EN 1.4308 эквивалент	
		Размер 32 мм (1,25 д.) - 125 мм (5,0 д.)	Stainless steel-JIS SUS304 (AISI 304 SS/EN 1.4301 эквивалент	
Клеммная коробка (вынесенная трубка)		Алюминиевый сплав		

Размер: от 150 мм (6.0 д.) до 400 мм (16 д.)

Наименование детали		Материал
Корпус		Углерод. сталь - эквивалент JIS SPCC
Фланец	Рабочее соединение: код В**	Нержав.сталь -JIS SUS304 или SUS304F (AISI 304 SS/EN 1.4301 эквивалент)
	Рабочее соединение: код С**	Углерод. сталь -JIS SS400 или SFVC 2A
Мини-фланец	Сэндвич Футеровка PFA/полиуретановый каучук/ натуральный мягкий каучук/каучук EPDM	Углерод. сталь - JIS SS400 или SFVC 2A
	Сэндвич Футеровка: керамика (для размеров 150 мм (6,0 д.), 200 мм (8,0 д.))	Нержав.сталь -JIS SUS304 (AISI 304 SS/EN 1.4301 эквивалент)
Труба	Фланец/сэндвич Футеровка PFA/полиуретановый каучук/ натуральный мягкий каучук/каучук EPDM	Нержав.сталь -JIS SUS304 (AISI 304 SS/EN 1.4301 эквивалент)
	Сэндвич Футеровка: керамика (для размеров 150 мм (6,0 д.), 200 мм (8,0 д.))	Глинозем.керамика (99,9%)
Клеммная коробка (вынесенная трубка)		Алюминиевый сплав

Материал смачиваемых деталей:

Футеровка:

Фторуглеродная футеровка PFA^{*1}

Футеровка полиуретановым каучуком

Футеровка натуральным мягким каучуком^{*2}

Футеровка каучуком EPDM^{*3}

Футеровка глиноземной керамикой

*1 PFA является материалом, одобренным Американским управлением по контролю пищевых и лекарственных продуктов (FDA).

*2 Натуральный мягкий каучук является материалом, который может уменьшить износ футеровки при наличии в транспортируемой среде суспензии твердых частиц. Если концентрация такой суспензии велика, обратитесь в компанию Yokogawa для принятия необходимых мер для защиты электродов.

*3 Футеровка каучуком EPDM – наилучшая для озоновой защиты.

Электрод: Нержавеющая сталь - JIS SUS316L (AISI 316L SS/EN 1.4404 или эквивалентный), Hastelloy^{*1} C276 или эквивалентный, титан, тантал, платина-иридий, карбид вольфрама, платино-глиноземная керамика (только при футеровке керамикой)
Примечание: только для санитарного типа SUS316L.

Кольцо/электрод заземления:

- Кольцо (пластина) заземления
Нержавеющая сталь - JIS SUS316 (эквивалент AISI 316 SS/EN 1.4401),
Нержавеющая сталь - JIS SUS316L (эквивалент AISI 316L SS/EN 1.4404),
Эквивалент Hastelloy^{*1} C276, титан.



- Электрод заземления (тип электрода)
Футеровка фторуглеродным PFA + электрод заземления (тантал, платина-иридий)

*1: Hastelloy является зарегистрированной торговой маркой компании Haynes International Inc.

*2: Только для моделей с размером 2,5 - 200 мм (0,1 - 8,0 д.) и футеровкой PFA и керамикой. Однако проникаемые жидкости (такие как азотная кислота, плавиковая кислота или едкий натр при высокой температуре) непригодны для применения.

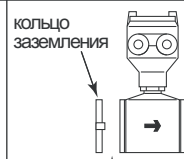
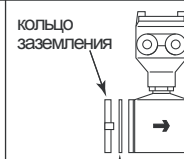
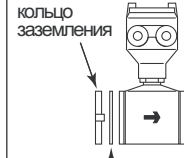
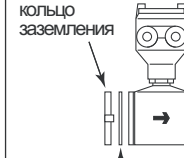
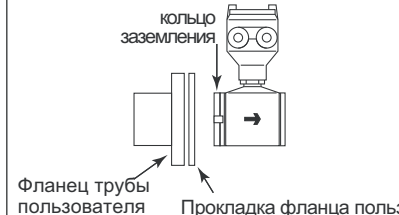
Прокладки:

Назначение	Общего / Погружного типа	
Футеровка	PFA/полиуретановый каучук	Керамика
Базовая модель	 Прокладки нет в трубке	 Прокладка в трубке
	Материал прокладки (измерит. трубки)	
	-	Фторполимер с керам-ми волокнами (Valqua #7020)
Код опции (GA, GC, GD или GF)	 Прокладка измер.трубки	 Прокладка в трубке
	Материал прокладки (измерит. трубки)	
Только при выборе футеровки PFA/керамика	GA: Фторкаучук для ПВХ труб (Viton)	
	GC: Кислотостойкий фторкаучук, ПВХ трубы (Viton)	
	GD: Щелочностойкий фторкаучук, ПВХ трубы (Viton)	
	GF ^{*1} : Фторполимер с углеродными волокнами для металлических труб	
	*1: GF применим только для керамической футеровки	
Код опции (BCF, BSF, BCC или BSC)		
	Материал прокладки (фланца пользователя)	
	BCF, BSF: с тефлоновым покрытием, без асбеста	
	BCC, BSC: Хлоропреновый каучук	

Назначение	Санитарно-техническое
Футеровка	PFA
Базовая модель	 Переходник для хомутного соединения
	 Переходник для муфтового соединения
	 Переходник для сварки встык
	Прокладка измер. трубки
	Материал прокладки (измерительной трубки)
	EPDM (этилен-пропиленовый) каучук
Код опции (GH)	GH: Силиконовый каучук

Соединения:

Футеровка	Керамика Сварные/муфтовые соединения (размер 10 мм или меньше)	
Базовая модель		
	Материалы для сварного/муфтового соедин-я	
	Код рабочего соединения GUM: сварное соединение	Нерж. сталь (JIS SUS316L (ANSI 316L SS/EN 1.4404 эквивалент))
	Код рабочего соединения GUN, GUR: винтовое соедин.	

Примечание: Обращайтесь в представительство Июкогава если требуется муфтовое соединение из ПВХ

Назначение	Санитарно-техническое	
Базовая модель		
	Материалы переходников (хомут, муфта, сварка)	
	Нержавеющая сталь - JIS SUS316L или SUSF316L (ANSI 316L SS/EN 1.4404 эквивалент)	

Уплотнительное кольцо (только для моделей со сменными электродами):

Фторполимер (Номер детали: G9303SE)

ВНУТРЕННИЙ ДИАМЕТР КОЛЬЦА ЗАЗЕМЛЕНИЯ, ВНЕШНИЙ ДИАМЕТР ДЛЯ ЭФФЕКТИВНОГО УПЛОТНЕНИЯ

Стандартные модели AXF

Единицы измерения: мм (дюймы)

Футеровка Размер	PFA/полиуретан/ натуральный мягкий каучук/каучук EPDM				Керамика	
	Внутренний диаметр кольца заземления [øA]		Внешний диаметр для эффективного уплотнения [øB]		Внутренний диаметр кольца заземления [øA]	Внешний диаметр для эффективного уплотнения [øB]
	Сэндвич	Фланец	Сэндвич	Фланец		
2,5 (0,1)	15 (0,59) [12 (0,47)] *1		38 (1,50)	30 (1,18)	-	-
5 (0,2)	15 (0,59) [12 (0,47)] *1		38 (1,50)	30 (1,18)	-	-
10 (0,4)	15 (0,59) [12 (0,47)] *1		38 (1,50)	30 (1,18)	-	-
15 (0,5)	15 (0,59)		38 (1,50)	34 (1,34)	15 (0,59)	33 (1,30)
25 (1,0)	28 (1,10)		53 (2,09)	53 (2,09)	27 (1,06)	50 (1,97)
32 (1,25)	34 (1,34)		58 (2,28)	58 (2,28)	-	-
40 (1,5)	41 (1,61)		71 (2,80)	71 (2,80)	40 (1,57)	68 (2,68)
50 (2,0)	53 (2,09)		84 (3,31)	84 (3,31)	52 (2,05)	82 (3,23)
65 (2,5)	66 (2,60)		103 (4,06)	103 (4,06)	-	-
80 (3,0)	77 (3,03)		114 (4,49)	114 (4,49)	81 (3,19)	112 (4,41)
100 (4,0)	102 (4,02)		140 (5,51)	140 (5,51)	98 (3,86)	134 (5,28)
125 (5,0)	128 (5,04)		165 (6,50)	165 (6,50)	-	-
150 (6,0)	146,1 (5,75)		190 (7,48)	190 (7,48)	144 (5,67)	188 (7,40)
200 (8,0)	193,6 (7,62)		240 (9,45)	240 (9,45)	192 (7,56)	240 (9,45)
250 (10)	243,7 (9,60)	243 (9,57)	300 (11,81)	315 (12,40)	-	-
300 (12)	294,7 (11,60)	291,3 (11,47)	348 (13,70)	360 (14,17)	-	-
350 (14)	-	323,4 (12,73)	-	405 (15,94)	-	-
400 (16)	-	373,5 (14,70)	-	465 (18,31)	-	-

*1: Значения в скобках [] указывают внутренний диаметр технологического соединения с кодами: DD4, DJ1, DJ2.

Заменяемые модели для ранних ADMAG или ADMAG AE:

Единицы измерения : мм (дюймы)

Футеровка Размер	PFA/полиуретан		
	Внутренний диаметр кольца заземления [øA]	Внешний диаметр для эффективного уплотнения [øB]	
		Сэндвич	Фланец
2,5 (0,1)	15 (0,59)	38 (1,50)	-
5 (0,2)	15 (0,59)	38 (1,50)	-
10 (0,4)	15 (0,59)	38 (1,50)	-
15 (0,5)	15 (0,59)	38 (1,50)	-
25 (1,0)	27 (1,06)	56 (2,20)	-
40 (1,5)	40 (1,57)	71 (2,80)	-
50 (2,0)	52 (2,05)	85 (3,35)	-
80 (3,0)	81 (3,19)	115 (4,53)	-
100 (4,0)	98 (3,86)	144 (5,57)	-
150 (6,0)	140,7 (5,6)	190 (7,48)	205 (8,07)
200 (8,0)	188,9 (7,5)	240 (9,45)	255 (10,04)
250 (10)	243 (9,57)	-	315 (12,40)

Внутренний диаметр кольца заземления и внешний диаметр для эффективного уплотнения:

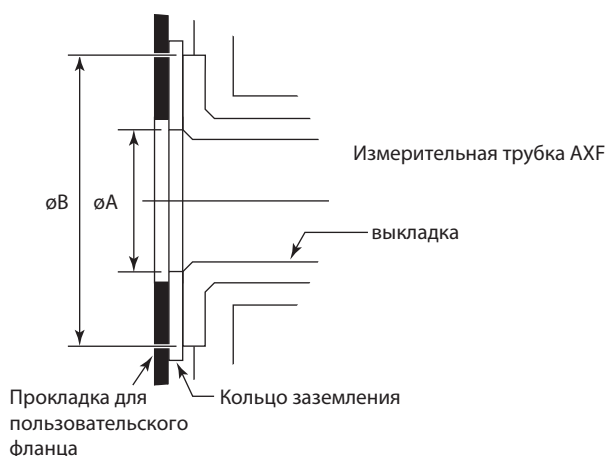

Конструкция электрода:

Конструкция электрода:

Незаменяемый электрод

Приборы общего назначения / погружного / взрывозащищенного типа:

Футеровка PFA, полиуретановым каучуком:

Внешняя вставка

Футеровка натуральным мягким каучуком, каучуком EPDM:

Внутренняя вставка

Керамическая футеровка: Неразъемная конструкция

Санитарно-техническое исполнение: Внутренняя вставка

Тип заменяемых электродов

Детали электродов могут вставляться в узлы для удобства замены или монтажа по месту эксплуатации.

Необходим дополнительный специальный инструмент (F9807SK).

Сменные электроды выбираются по следующим типоразмерам:

Стандартные (базовые) модели AXF:

Назначение	Рабочее соединение	Допустимый размер	Футеровка	Материал электрода
Общее	Сэндвич	25 - 300 мм (1,0 - 12 д.)	PFA/ полиуретановый каучук	JIS SUS316L (AISI 316L SS/EN 1.4404 эквивалент* ¹)
	Фланец	25 - 400 мм (1,0 - 16 д.)		

Модели для замены предшествующих ADMAG или ADMAG AE:

Назначение	Рабочее соединение	Допустимый размер	Футеровка	Материал электрода
Общее	Фланец	150 - 250 мм (6,0 - 10 д.)	PFA/ полиуретановый каучук	JIS SUS316L (AISI 316L SS/EN 1.4404 эквивалент* ¹)

*1: Если требуются другие материалы для электродов, пожалуйста, обращайтесь в представительство Yokogawa.

Монтаж/модели (вынесенная измерительная трубка)

- Электрические соединения: ANSI 1/2 NPT (внутренняя)
ISO M20 1,5 (внутренняя)
JIS G1/2 (PF1/2) (внутренняя)
- Направление электрического соединения: Направление можно изменять даже после поставки
Примечание: В случае погружного типа приборов, код варианта DHS, или размеров 1100 мм и больше, направление не может быть изменено после поставки.
- Клеммное соединение: винт с резьбой M4

Заземление:

Сопротивление заземления ≤ 100 Ом.

- Для взрывозащищенного типа приборов, кроме TIIS, соблюдайте внутренние электрические требования, установленные в каждой стране.
- По огнестойкому типу приборов TIIS см. описание "КЛАССИФИКАЦИЯ ОПАСНЫХ ЗОН".

Работа преобразователя с измерительной трубкой:

- Вынесенная измерительная трубка размером до 400 мм может работать вместе с преобразователем AXFA11 или AXFA14. При замене преобразователя AXFA14 на AXFA11 или наоборот, цена деления настраивается по точным замерам расхода.
- При размере не менее 250 мм (10 д.) в среде, генерирующей сильные помехи за счет низкой проводимости или высокой концентрации суспензии, следует использовать преобразователь AXFA11.
- Максимальная длина кабеля:
Сочетание AXFA11 и вынесенной измерительной трубки AXF:
÷ 200 м (660 футов)
Сочетание AXFA14 и вынесенной измерительной трубки AXF:
÷ 100 м (330 футов)

КЛАССИФИКАЦИЯ ОПАСНЫХ ЗОН

Стандарты FM:

*AXF002C – AXF400C

Применимые стандарты:

FM3600, FM3610, FM3615

FM3810, ANSI/NEMA 250

(Интегрированный расходомер)

Взрывозащита для зон класса I, разд.1, гр. А, В, С, и D.
Пыле-невоспламеняемость для зон класса II/III, разд.1, группы Е, F и G.

Искробезопасность (электродов) для зон класса I, разд.1, группы А, В, С и D.

«УПЛОТНЯТЬ ВСЕ КАБЕЛЕПРОВОДЫ В ПРЕДЕЛАХ 18 ДЮЙМОВ»

«ПРИ УСТАНОВКЕ ПО РАЗД. 2 УПЛОТНЕНИЯ НЕ ТРЕБУЮТСЯ»

Цепь электрода: 250 В пер./пост. тока (Um)

Максимальное напряжение: 250 В пер./130 В пост. тока

Цепь возбуждения: 140 В максимум

Корпус: NEMA 4X

Температурный код: Т6

См. следующую таблицу

Класс по температуре	Максимальная температура процесса	Минимальная температура процесса
T6	+70°C(+158°F)	-40°C (-40°F)
T5	+85°C(+185°F)	-40°C (-40°F)
T4	+120°C(+248°F)	-40°C (-40°F)
T3	+130°C(+266°F)	-40°C (-40°F)

Температура окр. среды.: -40°C ÷ +60°C (-40°F ÷ +140°F)

(Вынесенная измерительная трубка)

Взрывозащита для зон класса I, разд.1, гр. А, В, С, и D.
Пыле-невоспламеняемость для зон класса II/III, разд.1, группы Е, F и G.

Искробезопасность (электродов) для зон класса I, разд.1, группы А, В, С и D.

«УПЛОТНЯТЬ ВСЕ КАБЕЛЕПРОВОДЫ В ПРЕДЕЛАХ 18 ДЮЙМОВ»

«ПРИ УСТАНОВКЕ ПО РАЗД.2 УПЛОТНЕНИЯ НЕ ТРЕБУЮТСЯ»

Цепь электрода: 250 В пер./пост. тока (Um)

Цепь возбуждения: 170В максимум

Корпус: NEMA 4X

Температурный код: Т6

См. следующую таблицу

Класс по температуре	Максимальная температура процесса	Минимальная температура процесса
T6	+70°C(+158°F)	-40°C (-40°F)
T5	+85°C(+185°F)	-40°C (-40°F)
T4	+120°C(+248°F)	-40°C (-40°F)
T3	+150°C(+302°F)	-40°C (-40°F)

Температура окр. среды: -40 ÷ +60°C (-40 ÷ +140°F)

Примечание: Установка должна проводиться в соответствии с инструкциями изготовителя, Национальным Электрическим кодексом, ANSI/NFPA -70 и местным электротехническим стандартом.

Стандарты CENELEC ATEX (KEMA):

№. KEMA 03ATEX2435

*AXF002C – AXF400C

Применимые стандарты:

EN 50014, EN 50018, EN 50019,

EN 50020, EN 50028, EN 50281-1-1,

Сертификат: KEMA 03ATEX2435

(Интегрированный расходомер)

Искробезопасный по CENELEC ATEX (KEMA)

Группа: II

Категория: 2G

EEx dme [ia] IIC T6...T3

Цепь электрода: 250 В пер./пост.тока (Um)

Максимальное напряжение питания: 250 В перем. тока/130 В пост. тока

Цепь возбуждения: 140 В максимум

Корпус: IP66, IP67

Температурный класс:

Класс по температуре	Максимальная температура процесса	Минимальная температура процесса
T6	+70°C(+158°F)	-40°C (-40°F)
T5	+85°C(+185°F)	-40°C (-40°F)
T4	+120°C(+248°F)	-40°C (-40°F)
T3	+130°C(+266°F)	-40°C (-40°F)

Температура окр. среды: -40 ÷ +60°C (-40 ÷ +140°F)

Пылезащищенный по CENELEC ATEX (KEMA)

Группа: II

Категория: 1D

Цепь электрода: 250 В пер./пост.тока (Um)

Максимальное напряжение питания: 250 В перем. тока/130 В пост. тока

Цепь возбуждения: 140 В максимум

Корпус: IP66, IP67

Максимальная температура поверхности:

Максимальная температура поверхности	Минимальная температура процесса
T75°C (+167°F)	+70°C (+158°F)
T85°C (+185°F)	+85°C (+185°F)
T100°C (+212°F)	+120°C (+248°F)
T110°C (+230°F)	+130°C (+266°F)

Температура окр. среды: -40 ÷ +60°C (-40 ÷ +140°F)

(Вынесенная измерительная трубка)**Огнестойкий по АТЕХ**

Группа: II

Категория: 2G

EEx dme [ia] IIC T6...T3

Цепь электрода: 250 В пер./пост.тока (Um)

Цепь возбуждения: 170 В максимум

Корпус: IP66, IP67

Температурный класс:

Класс по температуре	Максимальная температура процесса	Минимальная температура процесса
T6	+70°C (+158°F)	-40°C (-40°F)
T5	+85°C (+185°F)	-40°C (-40°F)
T4	+120°C(+248°F)	-40°C (-40°F)
T3	+150°C (+302°F)	-40°C (-40°F)

Температура окр. среды: $-40 \div +60^{\circ}\text{C}$ ($-40 \div +140^{\circ}\text{F}$)**Пылезащищенный по CENELEC ATEX (КЕМА)**

Группа: II

Категория: 1D

Цепь электрода: 250 В пер./пост.тока (Um)

Цепь возбуждения: 170 В максимум

Корпус: IP66, IP67

Максимальная температура поверхности:

Максимальная температура поверхности	Минимальная температура процесса
T75°C (+167°F)	+70°C (+158°F)
T85°C (+185°F)	+85°C (+185°F)
T100°C (+212°F)	+120°C (+248°F)
T115°C (+239°F)	+150°C (+302°F)

Температура окр. среды: $-40 \div +60^{\circ}\text{C}$ ($-40 \div +140^{\circ}\text{F}$)**Стандарты CSA:**

*AXF002C – AXF400C

Применимые стандарты:

Для Серий CSA C22.2:

C22.2 № 0, C22.2 №0.4, C22.2 № 0.5,

C22.2 №25, C22.2 No.61010-1-12,

C22.2 No.61010-2-030-12

Для Серий E79:

CAN/CSA-E79-0, CAN/CSA-E79-1,

CAN/CSA-E79-7, CAN/CSA-E79-11,

CAN/CSA-E79-18

Сертификат: 1481213

Сертификация уплотнения процесса:

Двойное уплотнение, сертифицированное CSA, соответствующее требованиям ANSI/ISA 12.27.01.

Дополнительное уплотнение не требуется.

Первичные показания о неисправности уплотнения;

Ухудшение вывода расхода в точке с расходом отличным от нуля.

Нестабильный вывод расхода в точке с нулевым расходом.

(Интегрированный расходомер)**Для Серий CSA C22. 2**

Взрывозащита для зон класса I, разд.1, гр. А, В, С, и D.

Пыле-невоспламеняемость для зон класса II/III, разд.1, группы Е, F и G.

Искробезопасность (электродов) для зон класса I, разд.1, группы А, В, С и D.

«УПЛОТНЯТЬ ВСЕ КАБЕЛЕПРОВОДЫ В ПРЕДЕЛАХ 50 САНТИМЕТРОВ»

«ПРИ УСТАНОВКЕ ПО РАЗД.2 УПЛОТНЕНИЯ НЕ ТРЕБУЮТСЯ»

Цепь электрода: 250 В пер./пост.тока (Um)

Максимальное напряжение питания: 250 В перем. тока/130 В пост. тока

Цепь возбуждения: 140 В максимум

Корпус: Тип 4X

Температурный код:

Класс по температуре	Максимальная температура процесса	Минимальная температура процесса
T6	+70°C(+158°F)	-40°C (-40°F)
T5	+85°C(+185°F)	-40°C (-40°F)
T4	+120°C(+248°F)	-40°C (-40°F)
T3	+130°C(+266°F)	-40°C (-40°F)

Температура окр. среды: $-40 \div +60^{\circ}\text{C}$ ($-40 \div +140^{\circ}\text{F}$)

Для Серий CSA E79

Огнестойкость для Зоны 1, Ex dme [ia] IIC T6...T3
 Искробезопасность (электродов) для Зоны 0, Ex ia IIC T6...T3
 Цепь электрода: 250 В пер./пост. тока (Um)
 Максимальное напряжение питания: 250 В перем. тока/130 В пост. тока
 Цепь возбуждения: 140 В максимум
 Корпус: IP66, IP67
 Температурный код:

Класс по температуре	Максимальная температура процесса	Минимальная температура процесса
T6	+70°C(+158°F)	-40°C (-40°F)
T5	+85°C(+185°F)	-40°C (-40°F)
T4	+120°C(+248°F)	-40°C (-40°F)
T3	+130°C(+266°F)	-40°C (-40°F)

Температура окр. среды.: -40 ÷ +60°C (-40 ÷ +140°F)

(Вынесенная измерительная трубка)**Для Серий CSA C22. 2**

Взрывозащита для зон класса I, разд.1, гр. А, В, С, и D.
 Пыле-невоспламеняемость для зон класса II/III, разд.1, группы Е, F и G.
 Искробезопасность (электродов) для зон класса I, разд.1, группы А, В, С и D.
 «УПЛОТНЯТЬ ВСЕ КАБЕЛЕПРОВОДЫ В ПРЕДЕЛАХ 50 САНТИМЕТРОВ»
 «ПРИ УСТАНОВКЕ ПО РАЗД. 2 УПЛОТНЕНИЯ НЕ ТРЕБУЮТСЯ»
 Цепь электрода: 250 В пер./пост. тока (Um)
 Цепь возбуждения: 170В максимум
 Корпус: 4X, IP66, IP67
 Температурный код:

Класс по температуре	Максимальная температура процесса	Минимальная температура процесса
T6	+70°C(+158°F)	-40°C (-40°F)
T5	+85°C(+185°F)	-40°C (-40°F)
T4	+120°C(+248°F)	-40°C (-40°F)
T3	+130°C(+266°F)	-40°C (-40°F)

Температура окр. среды.: -40 ÷ +60°C (-40 ÷ +140°F)

Для серии E79 по CSA

Огнестойкость для Зоны 1, Ex dme [ia] IIC T6...T3
 Искробезопасность (электродов) для Зоны 0, Ex ia IIC T6...T3
 Цепь электрода: 250 В пер./пост. тока (Um)
 Цепь возбуждения: 170В максимум
 Корпус: 4X, IP66, IP67
 Температурный код:

Класс по температуре	Максимальная температура процесса	Минимальная температура процесса
T6	+70°C(+158°F)	-40°C (-40°F)
T5	+85°C(+185°F)	-40°C (-40°F)
T4	+120°C(+248°F)	-40°C (-40°F)
T3	+150°C(+302°F)	-40°C (-40°F)

Температура окр. среды.: -40 ÷ +60°C (-40 ÷ +140°F)

Стандарты IECEx:

*AXF002C – AXF400C

Применимые стандарты:

IEC60079-0, IEC60079-1, IEC60079-7,
 IEC60079-11, IEC60079-18, IEC61241-0,
 IEC61241-1, IEC60529 + Издание 2.1

Сертификат: IECEx KEM 05.0018

(Интегрированный расходомер)**Огнестойкий тип IECEx**

Ex demb[ia] IIC T6...T3

Цепь электрода: 250 В пер./пост. тока (Um)

Максимальное напряжение питания: 250 В перем. тока/130 В пост. тока

Цепь возбуждения: 140 В максимум

Корпус: IP66, IP67

Температурный класс:

Класс по температуре	Температура процесса
T6	-40°C - +70°C (-40°F - +158°F)
T5	-40°C - +85°C (-40°F - +185°F)
T4	-40°C - +120°C (-40°F - +248°F)
T3	-40°C - +130°C (-40°F - +266°F)

Температура окружающей среды:

Футеровка PFA; -40°C - +60°C (-40°F - +140°F)

Футеровка керамикой; -15°C - +60°C (5°F - +140°F)

Тип защиты IECEx “Dust/Пылезащищенный”

Ex tD A21 IP6x T95°C, T105°C, T120°C, T130°C

Цепь электрода: 250 В пер./пост. тока (Um)

Максимальное напряжение питания: 250 В перем. тока/130 В пост. тока

Цепь возбуждения: 140 В максимум

Корпус: IP66, IP67

Максимальная температура поверхности:

Максимальная температура поверхности	Температура процесса
T95°C (+203°F)	-40°C - +70°C (-40°F - +158°F)
T105°C (+221°F)	-40°C - +85°C (-40°F - +185°F)
T120°C (+248°F)	-40°C - +120°C (-40°F - +248°F)
T130°C (+266°F)	-40°C - +130°C (-40°F - +266°F)

Температура окружающей среды:

Футеровка PFA; -40°C - +60°C (-40°F - +140°F)

Футеровка керамикой; -15°C - +60°C (5°F - +140°F)

(Вынесенная измерительная трубка)**Огнестойкий тип IECEx**

Ex demb[ia] IIC T6...T3

Цепь электрода: 250 В пер./пост. тока (Um)

Цепь возбуждения: 170 В максимум

Корпус: IP66, IP67

Температурный класс:

Класс по температуре	Температура процесса
T6	-40°C - +70°C (-40°F - +158°F)
T5	-40°C - +85°C (-40°F - +185°F)
T4	-40°C - +120°C (-40°F - +248°F)
T3	-40°C - +150°C (-40°F - +302°F)

Температура окр. среды:

Футеровка PFA; -40°C - +60°C (-40°F - +140°F)

Футеровка керамикой; -15°C - +60°C (5°F - +140°F)

Тип защиты IECEx "Dust/Пылезащищенный"

Ex tD A21 IP6x T95°C, T105°C, T120°C, T135°C

Цепь электрода: 250 В пер./пост. тока (Um)

Цепь возбуждения: 170 В максимум

Корпус: IP66, IP67

Максимальная температура поверхности:

Максимальная температура поверхности	Температура процесса
T95°C (+203°F)	-40°C - +70°C (-40°F - +158°F)
T105°C (+221°F)	-40°C - +85°C (-40°F - +185°F)
T120°C (+248°F)	-40°C - +120°C (-40°F - +248°F)
T135°C (+275°F)	-40°C - +150°C (-40°F - +302°F)

Температура окр. среды:

Футеровка PFA; -40°C - +60°C (-40°F - +140°F)

Футеровка керамикой; -15°C - +60°C (5°F - +140°F)

Стандарты TIIS:**(Интегрированный расходомер)**

• Конструкция: Exde[ia] II CT4

: Преобразователь: Взрывозащита

: Измерительная трубка: Повышенная безопасность и Искробезопасность (ia)

: Электрод: Искробезопасный (ia)

• Окружающая температура: -20 - 60°C (код источника питания 1)

: -20 - 50°C (код источника питания 2)

• Температура транспортируемой среды: 120°C макс.

• Цепь электрода: 250 В перемен./пост. тока

• Максимальное напряжение питания: 250 В перемен. тока/130 В пост. тока

• Заземление: JIS Класс C (резистор заземления 10 Ом или меньше) или JIS Класс A (резистор заземления 10 Ом или меньше)

*В случае, если окружающая температура превышает 50°C, используйте теплостойкие кабели с максимальной допустимой температурой 70°C или выше.

(Вынесенная измерительная трубка)

• Конструкция: Exde[ia] II CT4

: Клеммная коробка; Взрывозащита

: Измерительная трубка: Повышенная безопасность и Искробезопасность (ia)

: Электрод: Искробезопасный (ia)

• Окружающая температура: -20 - 60°C (код источника питания 1)

: -20 - 50°C (код источника питания 2)

• Температура транспортируемой среды: 120°C макс.

• Цепь электрода: 250 В перемен./пост. тока

• Заземление: JIS Класс C (сопротивление заземления 10 Ом или меньше) или JIS Класс A (сопротивление заземления 10 Ом или меньше)

Примечание: Для Огнестойкого типа TIIS вынесенная измерительная трубка может работать только с преобразователем AXFA14

*В случае, если окружающая температура превышает 50°C, используйте теплостойкие кабели с максимальной допустимой температурой 70°C или выше.

СТАНДАРТНЫЕ РАБОЧИЕ ХАРАКТЕРИСТИКИ

Погрешность

Примечание: Погрешность прибора перед поставкой определяется как суммарное значение в результате калибровочных испытаний на нашем испытательном оборудовании с измерением фактического расхода для воды.

Калиброванные условия для нашего испытательного оборудования следующие:

Температура среды; $20 \pm 10^\circ\text{C}$

Окружающая температура; $20 \pm 5^\circ\text{C}$

Длина прямоточных участков;

вверх по потоку не

менее 10 D; вниз по

потоку не менее 5 D

Начальные условия; Аналогичны нормам директив BS EN29104 (1993); ISO 9104 (1991)

Импульсный выход:

Футовка керамикой/PFA:

Размер мм(д.)	Скорость пот. V м/с (ф/с)	Стандартная погрешность (код В калибровки)	Скорость пот. V м/с (ф/с)	Низкая погрешность (код С калибровки)
2,5 (0,1)	$V < 0,3$ (1)	$\pm 1,0$ мм/с	--	--
-- 15 (0,5)	$0,3 \leq V \leq 10$ (1) (33)	$\pm 0,35\%$ расхода		
25 (1,0)	$V < 0,15$ (0,5)	$\pm 0,5$ мм/с	$V < 0,15$ (0,5)	0,5 мм/сек
-- 200 (8,0)	$0,15 \leq V \leq 10$ (0,5) (33)	$\pm 0,35\%$ расхода	$0,15 \leq V < 1$ (0,5) (3,3)	0,18% расхода 0,2мм/с
			$1 \leq V \leq 10$	0,2% расхода
250 (10)	$V < 0,15$ (0,5)	$\pm 0,5$ мм/с	--	--
-- 400 (16)	$0,15 \leq V \leq 10$ (0,5) (33)	$\pm 0,35\%$ расхода		

Расширенное 2-частотное возбуждение (код опции HF2):

Стандартная погрешность ± 1 мм/с

Размер: 2,5 мм (0,1 д.) - 15 мм (0,5 д.)



Размер: 25 мм (1,0 д.) - 400 мм (16 д.)

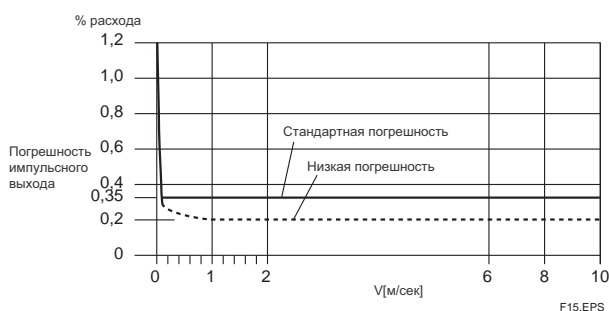

Футовка полиуретаном/натуральным мягким каучуком/каучуком EPDM

Размер мм (д)	Скорость потока V м/с (ф/с)	Стандартная погрешность (Код калибровки В)
25 (1,0) - 400 (16)	$V < 0,3$ (1,0)	$\pm 1,0$ мм/с
	$0,3 \leq V \leq 10$ (1,0) (33)	$\pm 0,35\%$ расхода

Расширенное 2-частотное возбуждение (код опции HF2):

Стандартная погрешность ± 1 мм/с

Размер: 25 мм (1,0 д.) - 400 мм (16 д.)

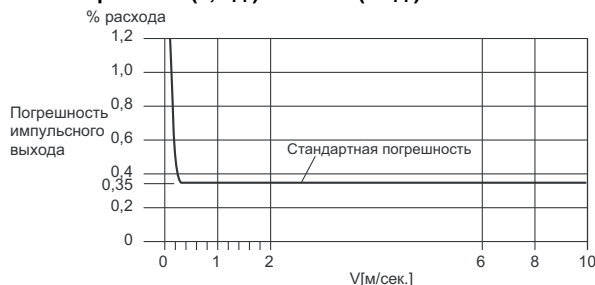

Токовый выход "Q": Погрешность импульсного выхода 0,05% от диапазона

Воспроизводимость:

$\pm 0,1\%$ расхода ($V \geq 1$ м/с (3,3 ф/с))

$\pm 0,05\%$ расхода + 0,5 мм/с ($V < 1$ м/с (3,3 ф/с))

Максимальное энергопотребление:

Интегрированный расходомер: 12 Вт

Вынесенная измерительная трубка:

Вместе с преобразователем AXF11: 20 Вт

Вместе с преобразователем AXF14: 12 Вт

Сопротивление изоляции (*1):

Интегрированный расходомер

Между клеммами источника питания и клеммой заземления: 100 МОм при 500 В постоянного тока

Между силовыми клеммами источника питания и клеммами выходов /входов: 100 МОм при 500 В постоянного тока

Между клеммой заземления и клеммами выхода/входа: 20 МОм при 100 В постоянного тока

Между клеммами выходов/входов: 20 МОм при 100 В постоянного тока

Вынесенная измерительная трубка

Между клеммой тока возбуждения и сигнальными/общей клеммами: 100 МОм при 500 В пост. тока

Между сигнальными клеммами: 100 МОм при 500 В пост. тока

Между сигнальными клеммами и общей клеммой: 100 МОм при 500 В постоянного тока

Выдерживаемое напряжение (*1):

Интегрированный расходомер

Между клеммами источника питания и клеммой заземления: 1400 В переменного тока в течение 2 секунд
Между клеммами источника питания и клеммами выходов /входов: 1400 В переменного тока в течение 2 сек.

Вынесенная измерительная трубка (коды опций JF3, KF3, CF1 и SF2)

Между клеммой тока возбуждения и клеммой заземления: 1500 В переменного тока в течение 1 минуты
Между сигнальными клеммами и клеммой заземления: 1500 В переменного тока в течение 1 минуты
Между сигнальными клеммами и клеммой тока возбуждения: 2000 В переменного тока в течение 1 минуты

Вынесенная измерительная трубка (код опции FF1)

Между сигнальными клеммами и клеммой заземления: 500 В переменного тока в течение 1 минуты или 600 В переменного тока в течение 1 секунды
Между сигнальными клеммами и клеммой тока возбуждения: 2000 В переменного тока в течение 1 минуты или 2400 В переменного тока в течение 1 секунды

**ВНИМАНИЕ**

*1: Прежде, чем выполнять испытание сопротивления изоляции или напряжения пробоя, примите следующие меры предосторожности.

- При проведении испытания подождите не менее 10 секунд после выключения питания прежде, чем снимать крышку.
- Отсоедините всю проводку от клемм до испытаний
- Если у силовой клеммы есть молниеотвод (код опции А), снимите перемычку с клеммы заземления
- После испытания обязательно разрядите прибор на сопротивление и верните перемычку на место.
- Винты должны затягиваться с моментом не меньше 1,18 Нм.
- Закрыв крышку, Вы можете включить питание.

Стандарты требований по безопасности:

EN61010
EN61010-2-030

- Высота на участке монтажа: максимум 2000 м выше уровня моря
- Класс монтажа в соответствии с IEC1010:
Класс перенапряжения II ("II" применяется к электрическому оборудованию, получающему питание от стационарной установки, например, распределительного щита.)
- Степень загрязнения в соответствии с IEC1010
Степень загрязнения 2 ("Степень загрязнения" определяет степень ухудшения диэлектрической прочности или поверхностного удельного сопротивления за счет налипания твердых, жидких или газообразных компонентов. Степень загрязнения 2 относится к комнатной атмосфере при нормальных условиях.)

Стандарты по электромагнитной совместимости:

EN61326-1 Класс А, Таблица 2 (Для использования в промышленных зонах)
EN61326-2-3
EN61000-3-2 Класс А
EN61000-3-3

Директива по оборудованию, работающему под давлением:

Модуль: Н
Тип оборудования: трубопровод
Тип рабочей среды: Жидкость или газ
Группа рабочей среды: 1 и 2

Модели общего назначения/ погружного/ взрывозащитного типа:

МОДЕЛЬ	DN (мм) (*1)	PS (МПа) (*1)	PS DN (МПа мм)	КАТЕГОРИЯ (*2)
AXF002G/C	2,5	4	10	Статья 3, (*3) параграф 3
AXF005G/C	5	4	20	Статья 3, (*3) параграф 3
AXF010G/C	10	4	40	Статья 3, (*3) параграф 3
AXF015G/W/C	15	4	60	Статья 3, (*3) параграф 3
AXF025G/W/C	25	4	100	Статья 3, (*3) параграф 3
AXF032G/W/C	32	4	128	II
AXF040G/W/C	40	4	160	II
AXF050G/W/C	50	4	200	II
AXF065G/W/C	65	2	130	II
AXF080G/W/C	80	2	160	II
AXF100G/W/C	100	2	200	II
AXF125G/W/C	125	2	250	II
AXF150G/W/C	150	2	300	II
AXF200G/W/C	200	2	400	III
AXF250G/W/C	250	2	500	III
AXF300G/W/C	300	2	600	III
AXF350G/W/C	350	1	350	II
AXF400G/W/C	400	1	400	III

Модели для санитарно-технических систем:

МОДЕЛЬ	DN (мм) (*1)	PS (МПа) (*1)	PS D (МПа - мм)	КАТЕГОРИЯ(*2)
AXF015H	15	1	15	Статья 3, (*3) параграф 3
AXF025H	25	1	25	Статья 3, (*3) параграф 3
AXF032H	32	1	32	I
AXF040H	40	1	40	I
AXF050H	50	1	50	I
AXF065H	65	1	65	I
AXF080H	80	1	80	I
AXF100H	100	1	100	I
AXF125H	125	1	125	II

Примечание: Размеры 500 – 2600 мм не предлагаются к маркировке CE по PED.

*1: PS: Макс. допустимое давление для измерительной трубки
DN: номинальный диаметр

*2: Подробно см. Таблицу 6, включенную в Приложение II Директивы 97/23/ЕС по оборудованию, работающему под давлением.

*3: Модели от AXF002G до AXF025G/W, AXF015H и AXF025H не имеют маркировки EC по PED.

НОРМАЛЬНЫЕ УСЛОВИЯ ЭКСПЛУАТАЦИИ

Температура окружающей среды: $-40^{\circ} \div 60^{\circ}\text{C}$

- *1: Минимальная температура должна быть ограничена минимальной температурой рабочей среды согласно техническим характеристикам измерительной трубки. См. описание "Температура и давление среды".
- *2: Рабочий диапазон индикатора (расходомера интегрированного типа): $-20^{\circ} \div 60^{\circ}\text{C}$
- *3: Максимальная температура должна составлять 50°C при выборе кода 2 источника питания (интегрированный расходомер).

Влажность окружающей среды: $0 \div 100\%$

Не рекомендуется продолжительная эксплуатация при влажности 95% и более.

Источник питания:

Источник питания, код 1:

- Параметры источника переменного тока
Номинальные: 100 - 240 В, 50/60 Гц
(Рабочий диапазон напряжения: 80 - 264 В)
- Параметры источника постоянного тока
Номинальные: 100 - 120 В
(Рабочий диапазон напряжения: 90 - 130 В)

Источник питания, код 2:

- Параметры источника переменного тока
Номинальные: 24 В, 50/60 Гц
(Рабочий диапазон напряжения: 20,4 – 28,8 В)
- Параметры источника постоянного тока
Номинальные: 24 В
(Рабочий диапазон напряжения: 20,4 – 28,8 В)

Напряжение питания и длина кабеля для источника питания кода 2

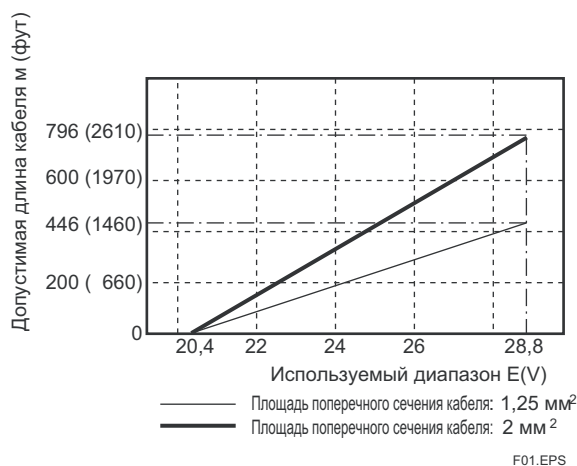

Проводимость рабочей среды:

- Размер 2,5 - 10 мм (0,1 - 0,4 д.): ≥ 5 мкСм/см
 Размер 15 - 125 мм (0,5 - 5 д.): ≥ 1 мкСм/см
 Размер 150 - 400 мм (6 - 16 д.): ≥ 3 мкСм/см

Примечание: В случае рабочих сред с большими шумами потока (чистая вода, чистый спирт и т.п.), низкой проводимостью или низкой вязкостью, вывод нестабильный и точные измерения невозможны. Рекомендуется использование магнитного расходомера.

Длина кабеля и проводимость жидкости (вынесенная измерительная трубка)

Размер 2,5 - 10 мм (0,1 - 0,4 д.)

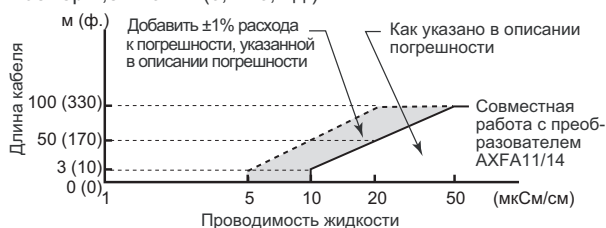

Размер 15 - 125 мм (0,5 - 5,0 д.)

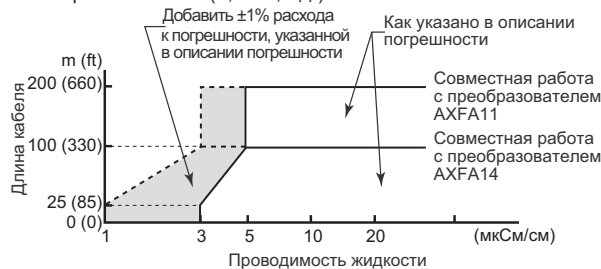

Размер 150 - 400 мм (6,0 - 16 д.)

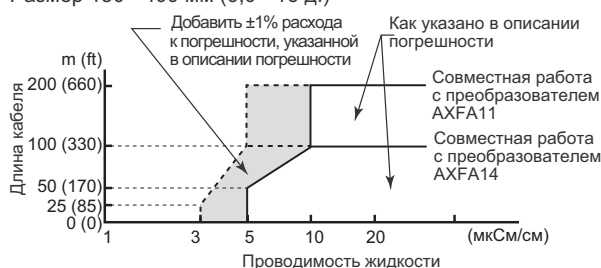

Примечание: При выборе размера 250 или 300 мм (10 или 12 д.) для среды с высокой проводимостью (например, каустическая сода, морская вода), пожалуйста, используйте фланцевый тип соединения.

Размер 500 - 2600 мм (20 - 104 д.)

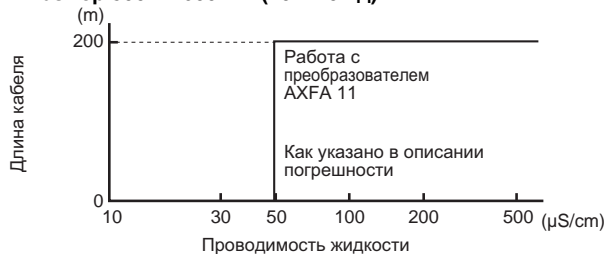

Измеряемые диапазоны расхода:Единицы СИ (Размер: мм, Расход: м³/час)

Размер (мм)	0 – мин. расход диапазона (0,1 м/с)	0 – макс. расход диапазона (10 м/с)
2,5	0 - 0,0018 м ³ /ч	0 - 0,1767 м ³ /ч
5	0 - 0,0071	0 - 0,7068
10	0 - 0,0283	0 - 2,8274
15	0 - 0,0637	0 - 6,361
25	0 - 0,1768	0 - 17,671
32	0 - 0,2896	0 - 28,952
40	0 - 0,4524	0 - 45,23
50	0 - 0,7069	0 - 70,68
65	0 - 1,1946	0 - 119,45
80	0 - 1,8096	0 - 180,95
100	0 - 2,8275	0 - 282,74
125	0 - 4,418	0 - 441,7
150	0 - 6,362	0 - 636,1
200	0 - 11,310	0 - 1130,9
250	0 - 17,672	0 - 1767,1
300	0 - 25,447	0 - 2544,6
350	0 - 34,64	0 - 3463
400	0 - 45,24	0 - 4523

Британские Единицы (Размер: дюймы, Расход: гал/ мин)

Размер (дюймы)	0 – мин. расход диапазона (0,33фт/с)	0 – макс. расход диапазона (33 фт/с)
0,1	0 - 0,0078 гал/мин	0 - 0,7780 гал/мин
0,2	0 - 0,0312	0 - 3,112
0,4	0 - 0,1245	0 - 12,44
0,5	0 - 0,1946	0 - 19,45
1,0	0 - 0,7781	0 - 77,80
1,25	0 - 1,216	0 - 121,5
1,5	0 - 1,751	0 - 175,0
2,0	0 - 3,113	0 - 311,2
2,5	0 - 4,863	0 - 486,2
3,0	0 - 7,003	0 - 700,2
4,0	0 - 12,45	0 - 1,244
5,0	0 - 19,46	0 - 1,945
6,0	0 - 28,01	0 - 2,800
8,0	0 - 49,80	0 - 4,979
10	0 - 77,81	0 - 7,780
12	0 - 112,1	0 - 11,203
14	0 - 152,5	0 - 15,249
16	0 - 199,2	0 - 19,918

Температура и давление рабочей среды:

Примечание: (1) На приведенных ниже рисунках показано максимальное допустимое давление рабочей среды для измерительных трубок. Кроме того, давление рабочей среды должно ограничиваться в соответствии с паспортными данными фланца.

(2) Максимальное давление и температуру среды взрывозащищенных приборов см. в разделе «КЛАССИФИКАЦИЯ ОПАСНЫХ ЗОН».

Футеровка PFA (*1)

Приборы общего назначения, погружные и взрывозащищенные; вынесенная измерительная трубка (конструкция электрода с кодом 1: незаменяемый электрод)

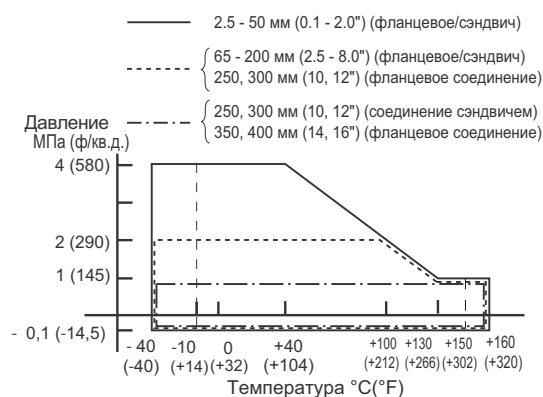

Приборы общего назначения и взрывозащищенные, Интегрированные (конструкция электрода с кодом 1: незаменяемый электрод)

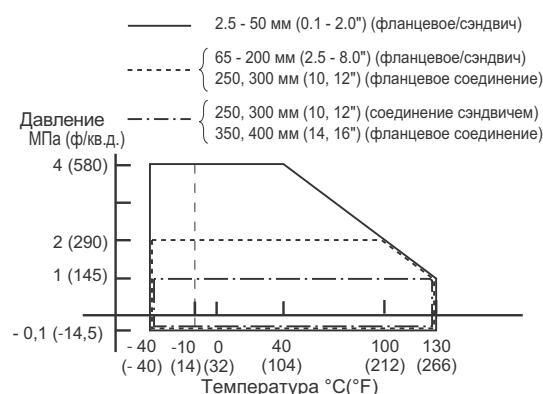

*1 Для соединений типа «сэндвич» для размеров от 32 до 300 мм (1,25 – 12 дюймов) или для фланцев из углеродистой стали (код соединения с процессом С**) размером от 50 до 400 мм (2 – 16 дюймов) минимальная температура составляет -10°C (+14°F).

*2 Максимальное давление и температуру среды взрывозащищенных приборов см. в разделе «КЛАССИФИКАЦИЯ ОПАСНЫХ ЗОН».

Приборы общего назначения, вынесенная измерительная трубка (конструкция электрода с кодом 2: сменный электрод)

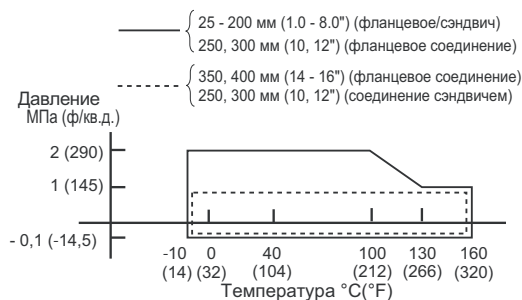

Приборы общего назначения, Интегрированные (электрод с кодом 2: сменный электрод)

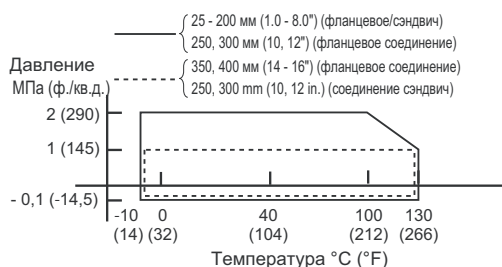

Примечание: При работе сменных электродов при температуре не выше -10°C (14°F) обращайтесь в офис Июкогава

Приборы санитарно-технического назначения (электрод с кодом 1: незаменяемый электрод)

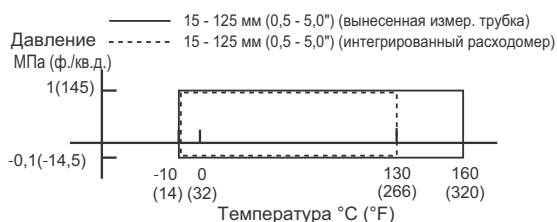

Примечание: При температуре среды $120 - 160^{\circ}\text{C}$ ($248 - 320^{\circ}\text{F}$) выберите код опции GH.

Керамическая футеровка

Приборы общего назначения, вынесенная измерительная трубка (конструкция электрода с кодом 1: незаменяемый электрод)

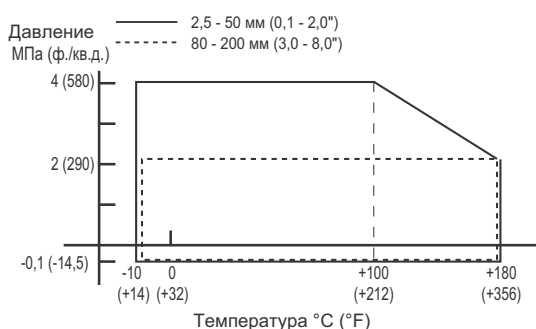

Приборы общего назначения и взрывозащищенные; интегрированные (электрод с кодом 1: незаменяемый электрод)

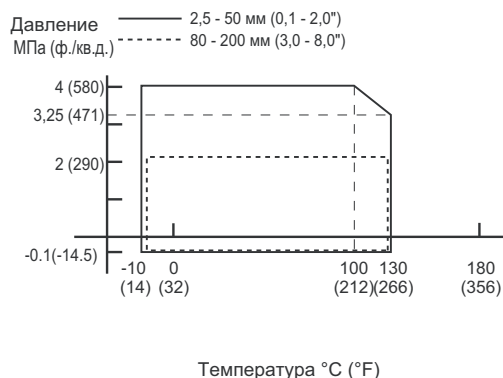

*1 Максимальное давление и температуру среды взрывозащищенных приборов см. в разделе «КЛАССИФИКАЦИЯ ОПАСНЫХ ЗОН»

Футеровка полиуретаном

Приборы общего назначения и погружного типа, вынесенная измерительная трубка (конструкция электрода с кодом 1: незаменяемый электрод)

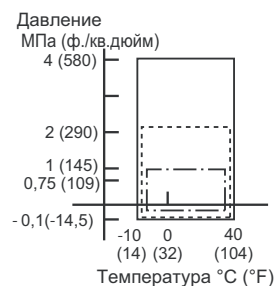

Приборы общего назначения, интегрированные (электрод с кодом 2: сменный электрод)

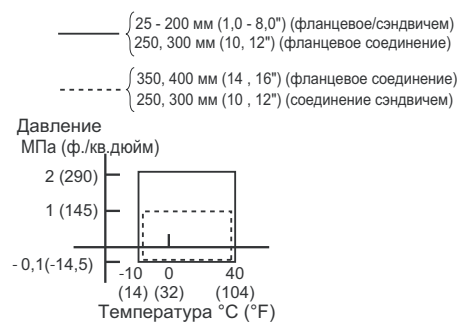

Футеровка натуральным мягким каучуком

Приборы общего назначения и погружного типа, вынесенная измерительная трубка (электрод с кодом 1: незаменяемый электрод)

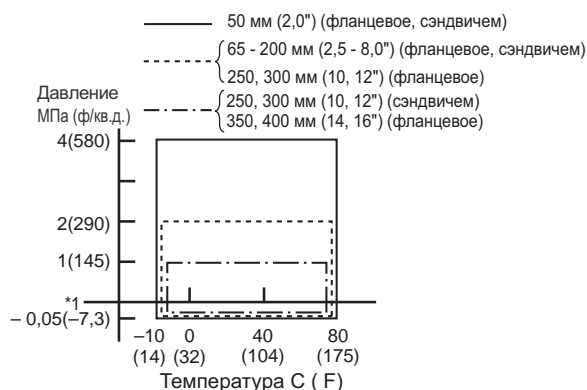

*1: - 0,04 МПа (5 - 7 ф./кв. дюйм) для размеров 350 мм (14") и 400 мм (16")

F05-2.EPS

Футеровка каучуком EPDM

Приборы общего назначения и погружного типа, вынесенная измерительная трубка (электрод с кодом 1: незаменяемый электрод)

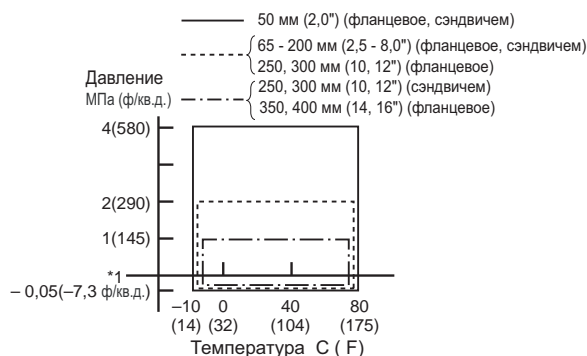

*1: - 0,04 МПа (5 - 7 ф./кв. дюйм) для размеров 350 мм (14") и 400 мм

F05-3.EPS

Приемлемая термостойкость керамической футеровки:

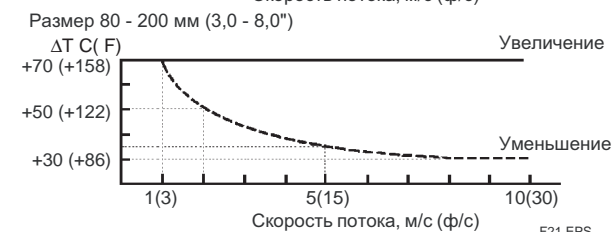
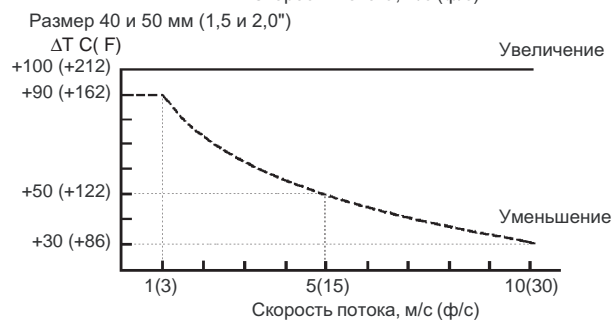
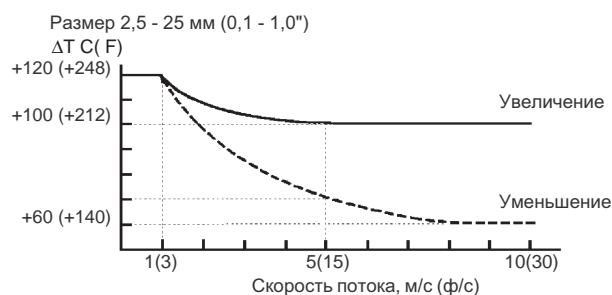

F21.EPS

«Уменьшение» означает, что резко падает температура измеряемой рабочей среды, а «увеличение» говорит о том, что эта температура быстро возрастает. Максимально допустимые диапазоны в обоих случаях показаны кривыми на графиках, где сплошная линия отображает максимальное увеличение, а пунктирная линия – максимальное уменьшение.

ΔT: Изменение температуры измеряемой рабочей среды за одну секунду

Скорость потока: скорость потока измеряемой среды

Допустимые условия очистки приборов для санитарно-технических систем

Очистка паром или горячей водой: Макс. температура = 150°C (302°F), время = 60 минут или меньше.

Вибрационные условия:

Уровень вибрации соответствует IEC 60068-2-6 (SAMA31. 1-1980)

- Интегрированный расходомер: 9,8 м/с² или меньше (частота 500 Гц или меньше)
- Вынесенные трубки (размер 2,5 – 400 мм (0,1 – 16")): 19,6 м/с² или меньше (частота 500 Гц или меньше)

Примечание: Избегайте участков с высоким уровнем вибрации (свыше 500 Гц), которая может вызвать повреждение оборудования.

МЕРЫ ПРЕДОСТОРОЖНОСТИ ПРИ УСТАНОВКЕ

Монтаж расходомеров и требуемые длины прямооточных участков

Рекомендуемые требования при прокладке трубопровода, показанные на следующем рисунке, основаны на стандарте JIS B7554 "Электромагнитные расходомеры" и на данных наших испытаний при прокладке трубопроводов.

При монтаже двух и более магнитных расходомеров на одной трубе, убедитесь, что расстояние между ними составляет как минимум 10 диаметров.

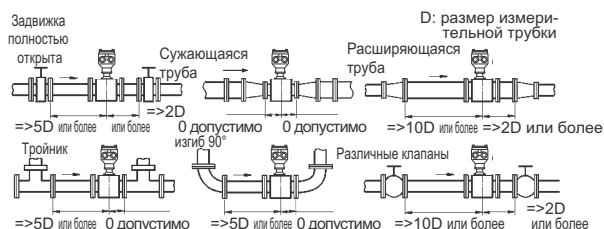

Требуемые прямооточные участки

- *1: Не устанавливайте вблизи ничего, что может повлиять на магнитное поле, индуцируемое напряжением сигнала, или распределением скорости потока, регистрируемым расходомером.
- *2: Прямоточный участок за расходомером может не потребоваться. Однако, если клапан или фитинг, расположенный на трубопроводе за расходомером, вызывает нарушения в распределении скорости потока, сформируйте за расходомером прямоточный участок длиной от 2 до 3 диаметров.
- *3: Клапан следует устанавливать за расходомером таким образом, чтобы в измерительной трубке не возникало искажения потока, и чтобы предотвратить запуск при образовании пустоты.

Поддержание стабильной проводимости среды

Не устанавливайте расходомер там, где имеется тенденция к формированию флуктуаций проводимости рабочей среды. Если химикаты загружаются близко перед электромагнитным расходомером, они могут повлиять на показания расходомера. Чтобы избежать этой ситуации, рекомендуется располагать отверстия загрузки химикатов ниже по потоку от расходомера. Если химикаты должны загружаться перед расходомером, следует сформировать достаточный по длине (примерно 50 диаметров) прямоточный участок, чтобы обеспечить хорошее перемешивание в потоке.

Конфигурация трубопровода

- **Трубы должны полностью заполняться жидкостью**
Важно, чтобы трубы все время оставались заполненными, иначе это может повлиять на показания расходомера, и возникнут ошибки измерений. Трубы следует проектировать так, чтобы жидкость заполняла измерительную трубку. Вертикальный монтаж целесообразен в тех случаях, когда имеется тенденция к разделению жидкостей или образованию твердого осадка. При вертикальном монтаже направляйте потоки снизу вверх, чтобы обеспечить полное заполнение труб.

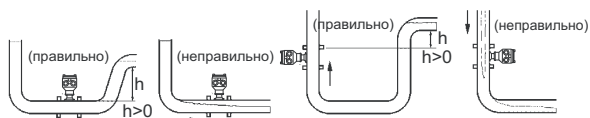

Конфигурация трубопровода

- **Предотвращение формирования воздушных пузырей**

Появление воздушных пузырей в измерительной трубке может повлиять на показания измерений и привести к ошибкам измерений.

Если транспортируемая среда может содержать воздушные пузыри, при проектировании трубопровода необходимо предусмотреть меры по предотвращению аккумуляции воздушных пузырей в измерительной трубке расходомера. Клапан, установленный выше по потоку относительно расходомера, может инициировать образование воздушных пузырей, поэтому следует устанавливать его ниже по потоку.



Предотвращение формирования воздушных пузырей

- **Монтажная ориентация**

Если электроды перпендикулярны земле, ошибки измерений могут быть вызваны воздушными пузырями вверх или осадками вниз.

Клеммную коробку вынесенной измерительной трубки и преобразователь интегрированного расходомера устанавливайте над трубопроводом, чтобы не допустить попадания в него воды.

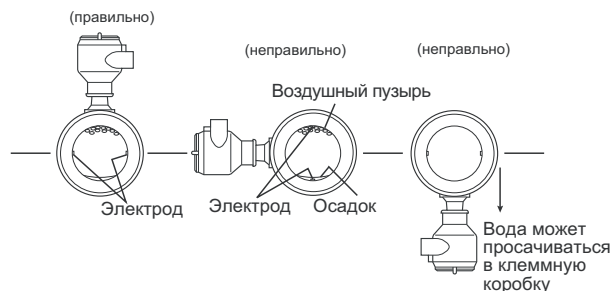

Монтажная ориентация

ПРИНАДЛЕЖНОСТИ

Приспособление для зацентровки (только для соединения типа «сэндвич»): 1 шт.

Шестигранный гаечный ключ: 2 шт.

КЛЕММЫ: РАСПОЛОЖЕНИЕ И ПРОВОДКА

Интегрированный расходомер “◇”

Схема расположения клемм

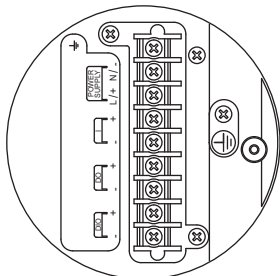

Проводка клемм

Обозначение клемм	Описание
	Функциональное заземление
N/ L+]Источник питания
I+	
I-]Выход тока (-) 4 - 20мА
DO+]Выход импульса/сигнализации/состояния
DO-	
DIO+]Выход сигнализации/состояния/вход состояния
DIO-	
	Защитное заземление (вне клеммы)

Вынесенная измерительная трубка

Схема расположения клемм

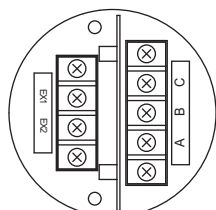

(для типов, отличных от взрывозащищенного)

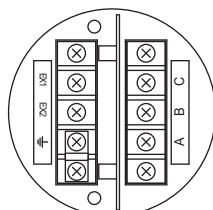

(Только для взрывозащищенного типа)

Проводка клемм

Обозначение клемм	Описание
A B C]Выход сигнала расхода
EX1 EX2	
	Функциональное заземление (только для взрывозащищенного типа)
	Защитное заземление (вне клеммы)

F42.EPS

Примечание: При выборе погружной измерительной трубки или кода опции DHS прилагаются водонепроницаемые уплотнители и 30-метровый кабель.

Рекомендуемый кабель возбуждения, силовой кабель и выходной кабель:

Используйте контрольный экранированный кабель с ПВХ изоляцией и экранированный съемный силовой кабель с ПВХ изоляцией (стандарт JIS C3312) или эквивалентный.

- Внешний диаметр: 6,5 - 12 мм (0,26 – 0,47 д.)
10,5 – 11,5 мм (0,41 – 0,45 д.) для кода опции EG, EU
6 - 12 мм (0,24 – 0,47 д.) для кода опции EP
- Номинальное поперечное сечение: (одна жила) 0,5 – 2,5 мм²
- Номинальное поперечное сечение: (стандартный провод): 0,5 – 1,5 мм²

МОДЕЛЬ И СУФФИКС-КОД

СТАНДАРТНЫЕ МОДЕЛИ AXF (соединение типа «сэндвич»)

Общего назначения/погружного типа/взрывозащищенного типа, футеровка PFA/полиуретаном/натуральным мягким каучуком, каучуком EPDM

Модель	Суффикс-код	Описание	Подходящая модель
AXF002 AXF005 AXF010 AXF015 AXF025 AXF032 AXF040 AXF050 AXF065 AXF080 AXF100 AXF125 AXF150 AXF200 AXF250 AXF300		Размер 2,5 мм (0,1 д.) Интегриров. расходомер/Вынесенная трубка Размер 5 мм (0,2 д.) Интегриров. расходомер/Вынесенная трубка Размер 10 мм (0,4 д.) Интегриров. расходомер/Вынесенная трубка Размер 15 мм (0,5 д.) Интегриров. расходомер/Вынесенная трубка Размер 25 мм (1,0 д.) Интегриров. расходомер/Вынесенная трубка Размер 32 мм (1,25 д.) Интегриров. расходомер/Вынесенная трубка Размер 40 мм (1,5 д.) Интегриров. расходомер/Вынесенная трубка Размер 50 мм (2,0 д.) Интегриров. расходомер/Вынесенная трубка Размер 65 мм (2,5 д.) Интегриров. расходомер/Вынесенная трубка Размер 80 мм (3,0 д.) Интегриров. расходомер/Вынесенная трубка Размер 100 мм (4,0 д.) Интегриров. расходомер/Вынесенная трубка Размер 125 мм (5,0 д.) Интегриров. расходомер/Вынесенная трубка Размер 150 мм (6,0 д.) Интегриров. расходомер/Вынесенная трубка Размер 200 мм (8,0 д.) Интегриров. расходомер/Вынесенная трубка Размер 250 мм (10 д.) Интегриров. расходомер/Вынесенная трубка Размер 300 мм (12 д.) Интегриров. расходомер/Вынесенная трубка	
Назначение	G W C	Общее Для работы в погружном состоянии Взрывозащищенное исполнение (*5)	Размер 15 мм (0,5 д.) - 300 мм (12 д.) Только вынесенная трубка Футеровка только PFA
Выход преобразователя Сигнализация или связь	-D -E -F -G -N -P	Интегриров. расходомер с выходом 4 – 20мА пост.тока и связь Интегриров. расходомер с выходом 4 – 20мА пост.тока и связь HART Интегриров. расходомер с цифровой связью (Протокол FOUNDATION Fieldbus) (*9) Интегриров. расходомер с цифровой связью (Протокол PROFIBUS PA) (*10) Вынесенная измерительная трубка для работы с AXFA11 Вынесенная измерительная трубка для работы с AXFA14	
Источник питания	1 2 N	Интегриров. расходомер, 100 – 240В перем. тока или 100 – 120В пост. тока Интегрированный расходомер, 24В перем./пост. тока Вынесенная измерительная трубка	
Футеровка (*8)	A U D G	Фторуглеродистый PFA Полиуретановый каучук Натуральный мягкий каучук Каучук EPDM	Размер 25 мм (1,0 д.) - 300 мм (12 д.) Размер 50 мм (2,0 д.) - 300 мм (12 д.) Размер 50 мм (2,0 д.) - 300 мм (12 д.)
Материал электрода (*8)	L P H T V W	JIS SUS316L (AISI 316L SS/EN 1.4404 эквивалент) Платина-иридий Hastelloy C276 или эквивалент Тантал Титан Карбид вольфрама	Футеровка только PFA Футеровка только PFA Размер 15 мм (0,5 д.) - 300 мм (12 д.), Футеровка только PFA/полиуретан
Конструкция электрода	1 2	Незаменяемый электрод Сменный электрод	Общего назначения, размер 25-300 мм Футеровка только PFA/полиуретан Материал электрода: JIS SUS316L
Кольцо заземления и электрод заземления. Материал (*8)	N S L P H T V	None (отсутствует) JIS SUS316 (AISI 316 SS/EN 1.4401 эквивалент) JIS SUS316L (AISI 316L SS/EN 1.4404 эквивалент) Платина - иридий Hastelloy C276 или эквивалент Тантал Титан	Размер 2,5 мм (0,1 д.) - 200 мм (8,0 д.) Футеровка только PFA Размер 2,5 мм (0,1 д.) - 200 мм (8,0 д.), Футеровка только PFA
Рабочее соединение (*3) (*11)	-AA1 -AA2 -AD1 -AD2 -AD4 -AJ1 -AJ2 -AG1	ANSI класс 150 ANSI класс 300 DIN PN 10 DIN PN 16 DIN PN 40 JIS 10K JIS 20K JIS F12 (JIS75M) Соединение сэндвичем (*1) Соединение сэндвичем (*1) Соединение сэндвичем (*2) Соединение сэндвичем (*2) Соединение сэндвичем (*1)(*2) Соединение сэндвичем (*1) Соединение сэндвичем (*1) Соединение сэндвичем (*1)	Размер 2,5 мм (0,1 д.) - 300 мм (12 д.) Размер 2,5 мм (0,1 д.) - 200 мм (8,0 д.) Размер 200 мм (8,0 д.) - 300 мм (12 д.) Размер 65 мм (2,5 д.) - 300 мм (12 д.) Размер 2,5 мм (0,1 д.) - 50 мм (2,0 д.) Размер 2,5 мм (0,1 д.) - 300 мм (12 д.) Размер 2,5 мм (0,1 д.) - 200 мм (8,0 д.) Размер 80 мм (3,0 д.) - 300 мм (12 д.)
Установочная длина	1 2	Стандартная	
Электрическое соединение(*8)	-0 -2 -4	Внутренняя резьба JIS G1/2 Внутренняя резьба ANSI 1/2 NPT Внутренняя резьба ISO M2"x1,5	Не доступен для погружного типа Не доступен для погружного типа
Индикатор (*6)	-1 -2 -N	Интегриров. расходомер с индикатором (горизонтальная ориентация) Интегриров. расходомер с индикатором (вертикальная ориентация) Интегриров. расходомер без индикатора/ Вынесенная трубка	
Проверка	B C	Стандартная Высокоточная (*12)	Размер 25 мм (1,0 д.) - 200 мм (8,0 д.), Футеровка только PFA

Код опции (См.Таблицу с характеристиками опций)

*1: Для соединения сэндвичем с размером 2,5 - 10 мм (0,1 - 0,4 д.), подготовьте фланцы номинального диаметра 15 мм (0,5 д.) для установки со стороны рабочей трубы. (Коды рабочего соединения: AA1, AA2, AD4, AJ1 и AJ2)

*2: Даже, если для модели размером 2,5 - 50 мм (0,1 - 2,0 д.) требуется соединение DIN PN10 или 16, выбирайте PN40 (Код соединения с процессом: AD4), так как нет разницы в размерах сопрягающихся торцов.

(Коды рабочего соединения: AD1, AD2 и AD4)
Даже, если для модели размером 65 - 150 мм (2,5 - 6,0 д.) требуется соединение DIN PN10, выбирайте PN16 (Код соединения с процессом: AD2), так как нет разницы в размерах сопрягающихся торцов.

*3: Сопряженные размеры базируются на следующих стандартах: ANSI: ASME B 16,5, DIN: DIN 2501, JIS: JIS B 2220 и JIS 3443-2

*4: N всегда выбирается для вынесенных измерительных трубок. Если необходим интегрированный расходомер, выберите ориентацию индикатора по рисунку справа:

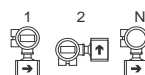

*5: Для взрывозащищенных типов определите сертификацию взрывозащиты, используя коды опций. Для огнестойкого типа TIIS вынесенная измерительная трубка используется только с AXFA 14. Для огнестойкого типа TIIS с прокладкой проводов через уплотнительный переходник выбирайте код опции G12 или G11. Электрические соединения типа гнездо возможны только для JIS G1/2.

*6: Гнездовое электрическое соединение JIS G1/2 возможно только для огнестойкого типа TIIS (из типов с взрывозащитой).

*7: Для интегрированных расходомеров огнестойкого типа TIIS выбирайте «с индикатором» (код 1 или 2)

*8: Пользователи должны учитывать характеристики выбранного материала смачиваемых деталей и воздействие рабочей среды. Использование несоответствующих материалов может привести к утечке коррозионных технологических жидкостей и к серьезной травме персонала и/или аварии на предприятии. Возможно также разрушение самого прибора и загрязнение технологической жидкости пользователя фрагментами прибора.

Будьте осторожны с высоко коррозионно-активными технологическими жидкостями, такими как соляная кислота, серная кислота, сероводород, гипохлорид натрия и высокотемпературный пар (150°C [302°F] или выше). Контактуйте с Yokogawa для получения дополнительной информации по материалам смачиваемых деталей.

*9: Информацию по протоколу FOUNDATION Fieldbus см. в документе GS 01E20F02-01E

*10: Информацию по протоколу PROFIBUS PA см. в документе GS 01E20F12-01E.

*11: Допустимое давление среды также должно быть ограничено в соответствии с температурой и давлением среды.

*12: В случае калибровочного кода C для типа с разнесенной измерительной трубкой заказывайте набор измерительной трубки и преобразователя.

СТАНДАРТНЫЕ МОДЕЛИ AXF (соединение типа «сэндвич»/муфтовое соединение)
Общего назначения/взрывозащищенного типа, футеровка керамикой

Модель	Суффикс-код	Описание	Подходящая модель
AXF002	Размер 2,5 мм (0,1 д.) Интегриров. расходомер/Вынесенная трубка	
AXF005	Размер 5 мм (0,2 д.) Интегриров. расходомер/Вынесенная трубка	
AXF010	Размер 10 мм (0,4 д.) Интегриров. расходомер/Вынесенная трубка	
AXF015	Размер 15 мм (0,5 д.) Интегриров. расходомер/Вынесенная трубка	
AXF025	Размер 25 мм (1,0 д.) Интегриров. расходомер/Вынесенная трубка	
AXF040	Размер 40 мм (1,5 д.) Интегриров. расходомер/Вынесенная трубка	
AXF050	Размер 50 мм (2,0 д.) Интегриров. расходомер/Вынесенная трубка	
AXF080	Размер 80 мм (3,0 д.) Интегриров. расходомер/Вынесенная трубка	
AXF100	Размер 100 мм (4,0 д.) Интегриров. расходомер/Вынесенная трубка	
AXF150	Размер 150 мм (6,0 д.) Интегриров. расходомер/Вынесенная трубка	
AXF200	Размер 200 мм (8,0 д.) Интегриров. расходомер/Вынесенная трубка	
Назначение	G..... C.....	Общее Взрывозащищенное исполнение (*5)	
Выход преобразователя Сигнализация или связь	-D..... -E..... -F..... -G..... -N..... -P.....	Интегриров. расходомер с выходом 4 – 20мА пост.тока и связь Интегриров. расходомер с выходом 4 – 20мА пост.тока и связь HART Интегриров. расходомер с цифровой связью (Протокол FOUNDATION Fieldbus) (*9) Интегриров. расходомер с цифровой связью (Протокол (PROFIBUS PA) (*10) Вынесенная измерительная трубка для работы с AXFA11 Вынесенная измерительная трубка для работы с AXFA14	
Источник питания	1..... 2..... N.....	Интегриров. расходомер, 100 – 240В перем.тока или 100 – 120В пост.т. Интегриров. расходомер, 24В перем./пост. тока Вынесенная измерительная трубка	
Футеровка (*8)	C.....	Керамика	
Материал электрода (*8)	E.....	Металлокерамика (платина-окись алюминия)	
Конструкция электрода	1.....	Незаменяемый электрод	
Кольцо заземления и электрод заземления. Материал (*8)	N..... S..... L..... P..... H..... T..... V.....	None (отсутствует) JIS SUS316 (AISI 316 SS/EN 1.4401 эквивалент) JIS SUS316L (AISI 316L SS/EN 1.4404 эквивалент) Платина - иридий Hastelloy C276 или эквивалент Тантал Титан	Размер 2,5 мм (0,1 д.) - 200 мм (8,0 д.) Размер 15 мм (0,5 д.) - 200 мм (8,0 д.), Размер 15 мм (0,5 д.) - 200 мм (8,0 д.), Размер 15 мм (0,5 д.) - 200 мм (8,0 д.), Размер 15 мм (0,5 д.) - 200 мм (8,0 д.), Размер 15 мм (0,5 д.) - 200 мм (8,0 д.), Размер 15 мм (0,5 д.) - 200 мм (8,0 д.), Размер 15 мм (0,5 д.) - 200 мм (8,0 д.)
Рабочее соединение (*2) (*11)	-AA1..... -AA2..... -AD1..... -AD2..... -AD4..... -AJ1..... -AJ2..... -AG1..... -GUW..... -GUN..... -GUR.....	ANSI класс 150 ANSI класс 300 Соединение сэндвичем Соединение сэндвичем (*1) DIN PN 10 DIN PN 16 Соединение сэндвичем (*1) DIN PN 40 Соединение сэндвичем (*1) JIS 10K Соединение сэндвичем JIS 20K Соединение сэндвичем JIS F12 (JIS75M) Соединение сэндвичем Муфтовое соединение (сварное соединение) Муфтовое соединение (наружная резьба 1/4NPT для диам. 2,5 или 5 мм.; наружная резьба 3/8NPT для диам. 10 мм) Муфтовое соединение (наружная резьба R1/4 для диам. 2,5 или 5 мм; наружная резьба R3/8 для диам. 10мм)	Размер 15 мм (0,5 д.) - 200 мм (8,0 д.) Размер 15 мм (0,5 д.) - 200 мм (8,0 д.), Размер 200 мм (8,0 д.), только Размер 80 мм (3,0 д.) - 200 мм (8,0 д.) Размер 15 мм (0,5 д.) - 50 мм (2,0 д.), Размер 15 мм (0,5 д.) - 200 мм (8,0 д.), Размер 15 мм (0,5 д.) - 200 мм (8,0 д.), Размер 80 мм (3,0 д.) - 200 мм (8,0 д.) Размер 2,5 мм (0,1 д.) - 10 мм (0,4 д.) Размер 2,5 мм (0,1 д.) - 10 мм (0,4 д.)
Установочная длина (*3)	1.....	Стандартная	
Электрическое соединение (*6)	-0..... -2..... -4.....	Внутренняя резьба JIS G1/2 Внутренняя резьба ANSI 1/2 NPT Внутренняя резьба ISO M2" x 1,5	
Индикатор (*4) (*7)	-1..... -2..... -N.....	Интегриров. расходомер с индикатором (горизонтальная ориентация) Интегриров. расходомер с индикатором (вертикальная ориентация) Интегриров. расходомер без индикатора/ Вынесенная трубка	
Проверка	B..... C.....	Стандартная Высокоточная (*12)	Размер 25 мм (1,0 д.) - 200 мм (8,0 д.),
	/□	Код опции (См.Таблицу с характеристиками опций)	

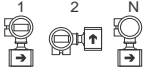
- *1: Даже, если для модели размером 2.5 - 50 мм (0,1 - 2,0 д.) требуется соединение DIN PN10 или 16, выбирайте PN40 (Код соединения с процессом: AD4), так как нет разницы в размерах сопрягающихся торцов.
Даже, если для модели размером 65 - 150 мм (2,5 - 6,0 д.) требуется соединение DIN PN10, выбирайте PN16 (Код соединения с процессом: AD2), так как нет разницы в размерах сопрягающихся торцов.
- *2: Сопряженные размеры базируются на следующих стандартах:
ANSI: ASME B 16.5, DIN: DIN 2501, JIS: JIS B 2220 и JIS 3443-2
- *3: Стандартная установочная длина AXF для керамических футеровок такая же, как для керамических футеровок ADMAG.
- *4: N всегда выбирается для вынесенных измерительных трубок. Если необходим интегрированный расходомер, выбирайте ориентацию индикатора по рисунку, расположенному ниже:
- 
- *5 Для взрывозащищенных типов определите сертификацию взрывозащиты, используя коды опций. Для огнестойкого типа TIS вынесенная измерительная трубка используется только с AXFA 14. Для огнестойкого типа TIS с прокладкой проводов через уплотнительный переходник выбирайте код опции G12 или G11. Электрические соединения типа гнездо возможны только для JIS G1/2.
- *6 Гнездовое электрическое соединение JIS G1/2 возможно только для огнестойкого типа TIS (для типов с взрывозащитой).
- *7 Для интегрированных расходомеров огнестойкого типа TIS выбирайте «с индикатором» (код 1 или 2)
- *8 ⚠ Пользователи должны учитывать характеристики выбранного материала смачиваемых деталей и воздействие рабочей среды. Использование несоответствующих материалов может привести к утечке коррозионных технологических жидкостей и к серьезной травме персонала и/или аварии на предприятии. Возможно также разрушение самого прибора и загрязнение технологической жидкости пользователя фрагментами прибора.
Будьте осторожны с высоко коррозионно-активными технологическими жидкостями, такими как соляная кислота, серная кислота, сероводород, гипохлорид натрия и высокотемпературный пар (150°C [302°F] или выше). Контактируйте с Yokogawa для получения детальной информации по материалам смачиваемых деталей.
- *9 Информацию по протоколу FOUNDATION Fieldbus см. в документе GS 01E20F02-01E
- *10 Информацию по протоколу PROFIBUS PA см. в документе GS 01E20F12-01E.
- *11 Допустимое давление среды также должно быть ограничено в соответствии с температурой и давлением среды.
- *12 В случае калибровочного кода C для типа с разнесенной измерительной трубкой заказывайте набор измерительной трубки и преобразователя.

СТАНДАРТНЫЕ МОДЕЛИ AXF (фланцевое соединение).

Общего назначения/погружного типа/взрывозащищенного типа, футеровка PFA/полиуретаном/натуральным мягким каучуком, каучуком EPDM

Модель	Суффикс-код	Описание	Подходящая модель
AXF002		Размер 2,5 мм (0,1 д.) Интегриров. расходомер/Вынесенная трубка	
AXF005		Размер 5 мм (0,2 д.) Интегриров. расходомер/Вынесенная трубка	
AXF010		Размер 10 мм (0,4 д.) Интегриров. расходомер/Вынесенная трубка	
AXF015		Размер 15 мм (0,5 д.) Интегриров. расходомер/Вынесенная трубка	
AXF025		Размер 25 мм (1,0 д.) Интегриров. расходомер/Вынесенная трубка	
AXF032		Размер 32 мм (1,25 д.) Интегриров. расходомер/Вынесенная трубка	
AXF040		Размер 40 мм (1,5 д.) Интегриров. расходомер/Вынесенная трубка	
AXF050		Размер 50 мм (2,0 д.) Интегриров. расходомер/Вынесенная трубка	
AXF065		Размер 65 мм (2,5 д.) Интегриров. расходомер/Вынесенная трубка	
AXF080		Размер 80 мм (3,0 д.) Интегриров. расходомер/Вынесенная трубка	
AXF100		Размер 100 мм (4,0 д.) Интегриров. расходомер/Вынесенная трубка	
AXF125		Размер 125 мм (5,0 д.) Интегриров. расходомер/Вынесенная трубка	
AXF150		Размер 150 мм (6,0 д.) Интегриров. расходомер/Вынесенная трубка	
AXF200		Размер 200 мм (8,0 д.) Интегриров. расходомер/Вынесенная трубка	
AXF250		Размер 250 мм (10 д.) Интегриров. расходомер/Вынесенная трубка	
AXF300		Размер 300 мм (12 д.) Интегриров. расходомер/Вынесенная трубка	
AXF350		Размер 350 мм (14 д.) Интегриров. расходомер/Вынесенная трубка	
AXF400		Размер 400 мм (16 д.) Интегриров. расходомер/Вынесенная трубка	
Назначение	G W C	Общее Для работы в погружном состоянии Взрывозащищенное исполнение (*6)	Размер 15 мм (0,5 д.) - 400 мм (16 д.) Только вынесенная трубка Футеровка только PFA
Выход преобразователя Сигнал или связь	-D -E -F -G -N -P	Интегриров. расходомер с выходом 4 – 20мА пост.тока и связь Интегриров. расходомер с выходом 4 – 20мА пост.тока и связь HART Интегриров. расходомер с цифровой связью (Протокол FOUNDATION Fieldbus) (*10) Интегриров. расходомер с цифровой связью (Протокол PROFIBUS PA) (*11) Вынесенная измерительная трубка для работы с AXFA11 Вынесенная измерительная трубка для работы с AXFA14	
Источник питания	1 2 N	Интегриров. расходомер, 100 – 240В перем.тока или 100 – 120В пост.т. Интегриров. расходомер, 24В перем./пост. тока Вынесенная измерительная трубка	
Футеровка (*9)	A U D G	Фторуглеродистый PFA Полиуретановый каучук Натуральный мягкий каучук Каучук EPDM	Размер 25 мм (1,0 д.) - 400 мм (16 д.) Размер 50 мм (2,0 д.) - 400 мм (16 д.) Размер 50 мм (2,0 д.) - 400 мм (16 д.)
Материал электрода (*9)	L P H T V W	JIS SUS316L (AISI 316L SS/EN 1.4404 эквивалент) Платина-иридий Hastelloy C276 или эквивалент Тантал Титан Карбид вольфрама	Футеровка фторуглеродистым PFA Футеровка фторуглеродистым PFA Размер 15 мм (0,5 д.) - 400 мм (16 д.), Футеровка только PFA/полиуретан
Конструкция электрода	1 2	Незаменяемый электрод Сменный электрод	Общего назначения, Размер 25 мм (1,0 д.) - 400 мм (16 д.) Материал электрода: JIS SUS316L
Кольцо заземления и электрод заземления. Материал (*9)	N S L P H T V	None (отсутствует) JIS SUS316 (AISI 316 SS/EN 1.4401 эквивалент) JIS SUS316L (AISI 316L SS/EN 1.4404 эквивалент) Платина - иридий Hastelloy C276 или эквивалент Тантал Титан	Размер 2,5 мм (0,1 д.) - 200 мм (8,0 д.) Футеровка только PFA Размер 2,5 мм (0,1 д.) - 200 мм (8,0 д.), Футеровка только PFA
Рабочее соединение (*4) (*12)	-BA1 -BA2 -BD1 -BD2 -BD4 -BJ1 -BJ2 -BG1 -CA1 -CA2 -CD1 -CD2 -CD4 -CJ1 -CJ2 -CG1 -DD4 -DJ1 -DJ2	ANSI класс 150 ANSI класс 300 DIN PN 10 DIN PN 16 DIN PN 40 JIS 10K JIS 20K JIS F12 (JIS75M) ANSI класс 150 ANSI класс 300 DIN PN 10 DIN PN 16 DIN PN 40 JIS 10K JIS 20K JIS F12 (JIS75M) DIN PN 40 JIS 10K JIS 20K	Фланцевое соединение (нержав. сталь (*1) Фланцевое соединение (нержав. сталь (*1) Фланцевое соединение (нержав. сталь (*2) Фланцевое соединение (нержав. сталь (*2) Фланцевое соединение (нержав. сталь (*1)(*2) Фланцевое соединение (нержав. сталь (*1) Фланцевое соединение (нержав. сталь (*1) Фланцевое соединение (нержавеющая сталь Фланцевое соединение (углеродистая сталь Фланцевое соединение (углерод. сталь (*2) Фланцевое соединение (углерод. сталь (*2) Фланцевое соединение (углерод. сталь (*2) Фланцевое соединение (углерод. сталь (*2) Фланцевое соединение (углеродистая сталь) Фланцевое соединение (углеродистая сталь) Фланцевое соединение (углеродистая сталь) Фланцевое соединение (нерж.ст.), DN10 (*2)(*3) Фланцевое соединение (нерж.ст.), DN10 (*3) Фланцевое соединение (нерж.ст.), DN10 (*3)
Установочная длина	1	Стандартная	
Электрическое соединение (*7)	-0 -2 -4	Внутренняя резьба JIS G1/2 Внутренняя резьба ANSI 1/2 NPT Внутренняя резьба ISO M2" x 1,5	
Индикатор (*5) (*8)	-1 -2 -N	Интегриров. расходомер с индикатором (горизонтальная ориентация) Интегриров. расходомер с индикатором (вертикальная ориентация) Интегриров. расходомер без индикатора/ Вынесенная трубка	
Проверка	B C	Стандартная Высокоточная (*13)	Размер 25 мм (1,0 д.) - 200 мм (8,0 д.), Футеровка только PFA
		<input type="checkbox"/> Код опции (См. Таблицу с характеристиками опций)	

- *1: Для соединения сэндвичем 2,5 - 10 мм (0,1 - 0,4 д.), подготовьте фланцы DN15: 15 мм (0,5 д.), для установки со стороны рабочей трубы. (Коды соединения с процессом: BA1, BA2, BD4, BJ1 и BJ2)
- *2: Даже, если для модели размером 2,5 - 50 мм (0,1 - 2,0 д.) требуется соединение DIN PN10 или 16, выбирайте PN40, так как нет разницы в размерах сопрягающихся торцов. (Коды соединения с процессом: BD4, CD4 и DD4)
Даже, если для модели размером 65 - 150 мм (2,5 - 6,0 д.) требуется соединение DIN PN10, выбирайте PN16, так как нет разницы в размерах сопрягающихся торцов. (Коды рабочего соединения: BD2 и CD2)
- *3: Для фланцевого соединения 2,5 - 10 мм (0,1 - 0,4 д.), подготовьте фланцы DN10: 10 мм (0,4 д.), для установки со стороны рабочей трубы. (Коды соединения с процессом: DJ1, DJ2, DD4)
- *4: Сопряженные размеры базируются на следующих стандартах: ANSI:ASME B 16,5, DIN: DIN 2501, JIS: JIS B 2220 и JIS G3443-2
- *5: N всегда выбирается для вынесенных трубок. Если необходим интегрированный расходомер, выбирайте ориентацию индикатора по рисунку справа:
- 
- *6 Для взрывозащищенных типов определите сертификацию взрывозащиты, используя коды опций. Для огнестойкого типа TIIS вынесенная измерительная трубка используется только с AXFA 14. Для огнестойкого типа TIIS с прокладкой проводов через уплотнительный переходник выбирайте код опции G12 или G11. Электрические соединения типа гнездо возможны только для JIS G1/2.
- *7 Гнездовое электрическое соединение JIS G1/2 возможно только для огнестойкого типа TIIS (для типов с взрывозащитой).
- *8 Для интегрированных расходомеров огнестойкого типа TIIS выбирайте «с индикатором» (код 1 или 2)
- *9 ⚠ Пользователи должны учитывать характеристики выбранного материала смачиваемых деталей и воздействие рабочей среды. Использование несоответствующих материалов может привести к утечке коррозионных технологических жидкостей и к серьезной травме персонала и/или аварии на предприятии. Возможно также разрушение самого прибора и загрязнение технологической жидкости пользователя фрагментами прибора.
Будьте осторожны с высоко коррозионно-активными технологическими жидкостями, такими как соляная кислота, серная кислота, сероводород, гипохлорид натрия и высокотемпературный пар (150°C [302°F] или выше). Контактируйте с Yokogawa для получения детальной информации по материалам смачиваемых деталей.
- *10 Информацию по протоколу FOUNDATION Fieldbus см. в документе GS 01E20F02-01E
- *11 Информацию по протоколу PROFIBUS PA см. в документе GS 01E20F12-01E.
- *12 Допустимое давление среды также должно быть ограничено в соответствии с температурой и давлением среды.
- *13 В случае калибровочного кода C для типа с разнесенной измерительной трубкой заказывайте набор измерительной трубки и преобразователя.

СТАНДАРТНЫЕ МОДЕЛИ AXF (соединение хомутное/муфтовое/сваркой встык)

Для санитарно-технического оборудования, футеровка PFA

Модель	Суффикс-код	Описание	Подходящая модель
AXF015	Размер 15 мм (0,5 д.) Интегриров. расходомер/Вынесенная трубка	
AXF025	Размер 25 мм (1,0 д.) Интегриров. расходомер/Вынесенная трубка	
AXF032	Размер 32 мм (1,25 д.) Интегриров. расходомер/Вынесенная трубка	
AXF040	Размер 40 мм (1,5 д.) Интегриров. расходомер/Вынесенная трубка	
AXF050	Размер 50 мм (2,0 д.) Интегриров. расходомер/Вынесенная трубка	
AXF065	Размер 65 мм (2,5 д.) Интегриров. расходомер/Вынесенная трубка	
AXF080	Размер 80 мм (3,0 д.) Интегриров. расходомер/Вынесенная трубка	
AXF100	Размер 100 мм (4,0 д.) Интегриров. расходомер/Вынесенная трубка	
AXF125	Размер 125 мм (5,0 д.) Интегриров. расходомер/Вынесенная трубка	
Назначение	H.....	Санитарно-техническое оборудование	
Выход преобразователя Сигнал или связь	-D.....	Интегриров. расходомер с выходом 4 – 20мА пост.тока и связь	
	-E.....	Интегриров. расходомер с выходом 4 – 20мА пост.тока и связь HART	
	-F.....	Интегриров. расходомер с цифровой связью (Протокол FOUNDATION Fieldbus) (*5)	
	-G.....	Интегриров. расходомер с цифровой связью (Протокол PROFIBUS PA) (*6)	
	-N.....	Вынесенная измерительная трубка для работы с AXFA11	
	-P.....	Вынесенная измерительная трубка для работы с AXFA14	
Источник питания	1.....	Интегриров. расходомер, 100 – 240В перем.тока или 100 – 120В пост.т.	
	N.....	Интегриров. расходомер, 24В перем./пост. тока Вынесенная измерительная трубка	
Футеровка (*4)	A.....	Фторуглеродистый PFA	
Материал электрода (*4)	L.....	JIS SUS316L (AISI 316L SS/EN 1.4404 эквивалент)	
Конструкция электрода	1.....	Незаменяемый электрод	
Кольцо заземления	N.....	None (отсутствует)	
Рабочее соединение (*2) (*4) (*7)	-HAB.....	Тройник.зажим (3A), JIS SUS316L или SUSF316L (эквивалент AISI 316L SS/EN1.4404 или эквивалент ANSI F316L SS/EN 1.4435) (*1)	Размер 15 мм (0,5 д.) - 100 мм (4,0 д.), за исключением 32 мм (1,25 д.)
	-HDB.....	Хомут DIN32676, JIS SUS316L или SUSF316L (эквивалент AISI 316L SS/EN1.4404 или эквивалент ANSI F316L SS/EN 1.4435)	Размер 15 мм (0,5 д.) - 125 мм (5,0 д.)
	-HKB.....	Хомут ISO2852/SMS3016, JIS SUS316L или SUSF316L (эквивалент AISI 316L SS/EN1.4404 или эквивалент ANSI F316L SS/EN 1.4435.)	Размер 15 мм (0,5 д.) - 125 мм (5,0 д.)
	-JDB.....	Муфта DIN11851, SUS316L или SUSF316L (эквивалент AISI 316L SS/EN1.4404 или эквивалент ANSI F316L SS/EN 1.4435)	Размер 15 мм (0,5 д.) - 125 мм (5,0 д.)
	-JKB.....	Хомут ISO2853, SUS316L или SUSF316L (эквивалент AISI 316L SS/EN1.4404 или эквивалент ANSI F316L SS/EN 1.4435)	Размер 15 мм (0,5 д.) - 100 мм (4,0 д.)
	-KDB.....	Хомут SMS1145, SUS316L или SUSF316L (эквивалент AISI 316L SS/EN1.4404 или эквивалент ANSI F316L SS/EN 1.4435)	Размер 25 мм (1,0 д.) - 100 мм (4,0 д.)
	-KKB.....	Сварка встык для трубного соединения DIN 11850, SUS316L или SUSF316L (эквивалент AISI 316L SS/EN1.4404 или эквивалент ANSI F316L SS/EN 1.4435)	Размер 15 мм (0,5 д.) - 125 мм (5,0 д.)
		Сварка встык для трубного соединения ISO 2037, SUS316L или SUSF316L (эквивалент AISI 316L SS/EN1.4404 или эквивалент ANSI F316L SS/EN 1.4435)	Размер 80 мм (3,0 д.) - 300 мм (12 д.)
Установочная длина	1.....	Стандартная	
Электрическое соединение	-0.....	Внутренняя резьба JIS G1/2	
	-2.....	Внутренняя резьба ANSI 1/2 NPT	
	-4.....	Внутренняя резьба ISO M20x1,5	
Индикатор (*3)	-1.....	Интегриров. расходомер с индикатором (горизонтальная ориентация)	
	-2.....	Интегриров. расходомер с индикатором (вертикальная ориентация)	
	-N.....	Интегриров. расходомер без индикатора/ Вынесенная трубка	
Проверка	B.....	Стандартная	
	C.....	Высокоточная (*8)	Размер 25 мм (1,0 д.) - 125 мм (5,0 д.)
	/□	Код опции (См.Таблицу с характеристиками опций)	

*1: Для рабочего соединения тройниковым зажимом с размером 15 мм (0,5 д.) (Код соединения с процессом: HAB), подготовьте тройниковый зажим 3/4" для установки со стороны рабочей трубы.

*2: Все размеры рабочих соединений (хомутное/муфтовое/сваркой встык) даны в разделе ВНЕШНИЕ РАЗМЕРЫ для приборов санитарно-технического оборудования.

При сварке встык уплотнительное кольцо, втулка или альтернативные им должны обеспечиваться пользователем. Пользователю нужно приварить эти детали к приваренному встык переходнику.

*3: N всегда выбирается для вынесенных измерительных трубок. Если необходим интегрированный расходомер, выбирайте ориентацию индикатора по рисунку, расположенному ниже:



*4: Пользователи должны учитывать характеристики выбранного материала смачиваемых деталей и воздействие рабочей среды. Использование несоответствующих материалов может привести к утечке коррозионных технологических жидкостей и к серьезной травме персонала и/или аварии на предприятии. Возможно также разрушение самого прибора и загрязнение технологической жидкости пользователя фрагментами прибора.

Будьте осторожны с высоко коррозионно-активными технологическими жидкостями, такими как соляная кислота, серная кислота, сероводород, гипохлорид натрия и высокотемпературный пар (150°C [302°F] или выше). Контактуйте с Yokogawa для получения детальной информации по материалам смачиваемых деталей.

*5 Информацию по протоколу FOUNDATION Fieldbus см. в документе GS 01E20F02-01E

*6 Информацию по протоколу PROFIBUS PA см. в документе GS 01E20F12-01E.

*7 Допустимое давление среды также должно быть ограничено в соответствии с температурой и давлением среды.

*8 В случае калибровочного кода C для типа с разнесенной измерительной трубкой заказывайте набор измерительной трубки и преобразователя.

**МОДЕЛИ ДЛЯ ЗАМЕНЫ ПРЕДШЕСТВУЮЩИХ МОДЕЛЕЙ ADMAG ИЛИ ADMAG AE (соединение типа «сэндвич»)
Общего назначения/погружного/взрывозащищенного типа, футеровка PFA/полиуретаном**

Для соединений сэндвичем размеров 250 мм (10 д.), 300 мм (12 д.) должны выбираться **стандартные модели AXF.**

Модель	Суффикс-код	Описание	Подходящая модель
AXF002 AXF005 AXF010 AXF015 AXF025 AXF040 AXF050 AXF080 AXF100 AXF150 AXF200	Размер 2,5 мм (0,1 д.) Интегриров. расходомер/Вынесенная трубка (*8) Размер 5 мм (0,2 д.) Интегриров. расходомер/Вынесенная трубка (*8) Размер 10 мм (0,4 д.) Интегриров. расходомер/Вынесенная трубка (*8) Размер 15 мм (0,5 д.) Интегриров. расходомер/Вынесенная трубка (*8) Размер 25 мм (1,0 д.) Интегриров. расходомер/Вынесенная трубка Размер 40 мм (1,5 д.) I Интегриров. расходомер/Вынесенная трубка Размер 50 мм (2,0 д.) I Интегриров. расходомер/Вынесенная трубка Размер 80 мм (3,0 д.) Интегриров. расходомер/Вынесенная трубка Размер 100 мм (4,0 д.) Интегриров. расходомер/Вынесенная трубка Размер 150 мм (6,0 д.) Интегриров. расходомер/Вынесенная трубка Размер 200 мм (8,0 д.) Интегриров. расходомер/Вынесенная трубка	
Назначение	G W C	Общее Для работы в погружном состоянии Взрывозащищенное исполнение (*5)	Размер 15 мм (0,5 д.) - 200 мм (8,0 д.) Только вынесенная расходомер. трубка Футеровка фторуглеродистым PFA
Выход преобразователя Сигнал или связь	-D -E -F -G -N -P	Интегриров. расходомер с выходом 4 – 20мА пост.тока и связь BRAIN Интегриров. расходомер с выходом 4 – 20мА пост.тока и связь HART Интегриров. расходомер с цифровой связью (Протокол FOUNDATION Fieldbus) (*10) Интегриров. расходомер с цифровой связью (Протокол PROFIBUS PA) (*11) Вынесенная измерительная трубка для работы с AXFA11 Вынесенная измерительная трубка для работы с AXFA14	
Источник питания	1 2 N	Интегриров. расходомер, 100 – 240В перем.тока или 100 – 120В пост.т. Интегриров. расходомер, 24В перем./пост. тока Вынесенная измерительная трубка	
Футеровка (*9)	A U	Фторуглеродистый PFA Полиуретановый каучук	Размер 25 мм (1,0 д.) - 200 мм (8,0 д.)
Материал электрода (*9)	L P H T V W	JIS SUS316L (AISI 316L SS/EN 1.4404 эквивалент) Платина-иридий Hastelloy C276 или эквивалент Тантал Титан Карбид вольфрама	Футеровка фторуглеродистым PFA Футеровка фторуглеродистым PFA Размер 15 мм (0,5 д.) - 200 мм (8,0 д.)
Конструкция электрода	1	Незаменяемый электрод	
Кольцо заземления и электрод заземления. Материал (*9)	N S L P H T V	None (отсутствует) JIS SUS316 (AISI 316 SS/EN 1.4401 эквивалент) JIS SUS316L (AISI 316L SS/EN 1.4404 эквивалент) Платина - иридий Hastelloy C276 или эквивалент Тантал Титан	Размер 25 мм (1,0 д.) - 200 мм (8,0 д.) (*5) Футеровка фторуглеродистым PFA Футеровка фторуглеродистым PFA
Рабочее соединение (*3) (*12)	-AA1 -AA2 -AD1 -AD2 -AD4 -AJ1 -AJ2 -AG1	ANSI класс 150 Соединение сэндвичем (*1) ANSI класс 300 Соединение сэндвичем (*1) DIN PN 10 Соединение сэндвичем (*2) DIN PN 16 Соединение сэндвичем (*2) DIN PN 40 Соединение сэндвичем (*1)(*2) JIS 10K Соединение сэндвичем (*1) JIS 20K Соединение сэндвичем (*1) JIS F12 (JIS75M) Соединение сэндвичем	Размер 2,5 мм (0,1 д.) - 200 мм (8,0 д.) Размер 2,5 мм (0,1 д.) - 200 мм (8,0 д.) Размер 200 мм (8,0 д.) только Размер 65 мм (2,5 д.) - 200 мм (8 д.) Размер 2,5 мм (0,1 д.) - 50 мм (2,0 д.) Размер 2,5 мм (0,1 д.) - 200 мм (8,0 д.) Размер 2,5 мм (0,1 д.) - 200 мм (8,0 д.) Размер 80 мм (3,0 д.) - 200 мм (8,0 д.)
Установочная длина	1	Соответствует заменяемому расходомеру предшествующей серии ADMAG или ADMAG AE	
Электрическое соединение (*6)	-0 -2 -4	Внутренняя резьба JIS G1/2 Внутренняя резьба ANSI 1/2 NPT Внутренняя резьба ISO M20x1,5	Не применим к погружному типу Не применим к погружному типу
Индикатор (*4)(*7)	-1 -2 -N	Интегриров. расходомер с индикатором (горизонтальная ориентация) Интегриров. расходомер с индикатором (вертикальная ориентация) Интегриров. расходомер без индикатора/ Вынесенная трубка	
Проверка	B /□	Стандартная Код опции (См. Таблицу с характеристиками опций)	

- *1: Для соединения сэндвичем с размером 2,5 - 10 мм (0,1 - 0,4 д.) подготовьте фланцы номинального диаметра 15 мм (0,5 д.) для установки со стороны рабочей трубы. (Коды соединения с процессом: AA1, AA2, AD4, AJ1 и AJ2)
- *2: Даже, если для модели размером 2,5 - 50 мм (0,1 - 2,0 д.) требуется соединение DIN PN10 или 16, выбирайте PN40, так как нет разницы в размерах сопрягающихся торцов. (Код соединения с процессом: AD4)
Даже, если для модели размером 65 - 150 мм (2,5 - 6,0 д.) требуется соединение DIN PN10, выбирайте PN16, так как нет разницы в размерах сопрягающихся торцов. (Коды соединения с процессом: AD2)
- *3: Сопряженные размеры базируются на следующих стандартах: ANSI: ASME B 16,5, DIN: DIN 2501, JIS: JIS B 2220 и JIS G 3443-2
- *4: N всегда выбирается для вынесенных измерительных трубок. Если необходим интегрированный расходомер, выберите ориентацию индикатора по рисунку справа:
- *5: Для взрывозащищенных типов определите сертификацию взрывозащиты, используя коды опций. Для огнестойкого типа TIIS вынесенная измерительная трубка используется только с AXFA 14. Для огнестойкого типа TIIS с прокладкой проводов через уплотнительный переходник выбирайте код опции G12 или G11. Электрические соединения типа гнездо возможны только для JIS G1/2.
- *6 Гнездовое электрическое соединение JIS G1/2 возможно только для огнестойкого типа TIIS (для типов с взрывозащитой).
- *7 Для интегрированных расходомеров огнестойкого типа TIIS выбирайте «с индикатором» (код 1 или 2).
- *8 В случае платино-иридиевого (код кольца заземления P), танталового (код кольца заземления T) или Никакого (код кольца заземления N) кольца для соединения типа сэндвич 2,5 мм (0,1 дюйма) – 15 мм (0,5 дюйма) установочная длина Модели замены такая же, как для Стандартного AXF
- *9  Пользователи должны учитывать характеристики выбранного материала смачиваемых деталей и воздействие рабочей среды. Использование несоответствующих материалов может привести к утечке коррозионных технологических жидкостей и к серьезной травме персонала и/или аварии на предприятии. Возможно также разрушение самого прибора и загрязнение технологической жидкости пользователя фрагментами прибора.
Будьте осторожны с высоко коррозионно-активными технологическими жидкостями, такими как соляная кислота, серная кислота, сероводород, гипохлорид натрия и высокотемпературный пар (150°C [302°F] или выше). Контактируйте с Yokogawa для получения детальной информации по материалам смачиваемых деталей.
- *10 Информацию по протоколу FOUNDATION Fieldbus см. в документе GS 01E20F02-01E
- *11 Информацию по протоколу PROFIBUS PA см. в документе GS 01E20F12-01E.
- *12 Допустимое давление среды также должно быть ограничено в соответствии с температурой и давлением среды.

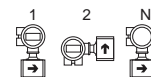

МОДЕЛИ ДЛЯ ЗАМЕНЫ ПРЕДШЕСТВУЮЩИХ МОДЕЛЕЙ ADMAG ИЛИ ADMAG AE (фланцевое соединение)**Общего назначения/погружного/взрывозащищенного типа, футеровка PFA/полиуретаном**

Для фланцевых соединений, размеров 15 мм (0,5 д.) - 100 мм (4,0 д.), 300 мм (12 д.) - 400 мм (16 д.), должны выбираться стандартные модели AXF.

Модель	Суффикс-код	Описание	Подходящая модель
AXF150 AXF200 AXF250		Размер 150 мм (6,0 д.) Интегриров. расходомер/Вынесенная трубка Размер 200 мм (8,0 д.) Интегриров. расходомер/Вынесенная трубка Размер 250 мм (10 д.) Интегриров. расходомер/Вынесенная трубка	
Назначение	G W C	Общее Для работы в погружном состоянии Взрывозащищенное исполнение (*4)	Только вынесенная расходомерная трубка, Футеровка только PFA
Выход преобразователя Сигнал или связь	-D -E -F -F -N -P	Интегриров. расходомер с выходом 4 – 20мА пост.тока и связь Интегриров. расходомер с выходом 4 – 20мА пост.тока и связь HART Интегриров. расходомер с цифровой связью (Протокол FOUNDATION Fieldbus) (*8) Интегриров. расходомер с цифровой связью (Протокол PROFIBUS PA) (*9) Вынесенная измерительная трубка для работы с AXFA11 Вынесенная измерительная трубка для работы с AXFA14	
Источник питания	1 2 N	Интегриров. расходомер, 100 – 240В перем.тока или 100 – 120В пост.т. Интегриров. расходомер, 24В перем./пост. тока Вынесенная измерительная трубка	
Футеровка (*7)	A U	Фторуглеродистый PFA Полиуретановый каучук	
Материал электрода (*7)	L P H T V W	JIS SUS316L (AISI 316L SS/EN 1.4404 эквивалент) Платина-иридий Hastelloy C276 или эквивалент Тантал Титан Карбид вольфрама	Футеровка только PFA Футеровка только PFA
Конструкция электрода	1 2	Незаменяемый электрод Сменный электрод	Общего назначения, Материал электрода: JIS SUS316L
Кольцо заземления и электрод заземления. Материал (*7)	N S L P H T V	None (отсутствует) JIS SUS316 (AISI 316 SS/EN 1.4401 эквивалент) JIS SUS316L (AISI 316L SS/EN 1.4404 эквивалент) Платина - иридий Hastelloy C276 или эквивалент Тантал Титан	Размер 150 мм (6,0 д.), 200 мм (8,0 д.) Футеровка фторуглеродистым PFA Размер 150 мм (8,0 д.), 200 мм (8,0 д.), Футеровка фторуглеродистым PFA
Рабочее соединение (*2) (*10)	-CA1 -CA2 -CD1 -CD2 -CD4 -CJ1 -CJ2 -CG1	ANSI класс 150 Фланцевое соединение (углеродистая сталь) ANSI класс 300 Фланцевое соединение (углеродистая сталь) DIN PN 10 Фланцевое соединение (углерод. сталь (*1)) DIN PN 16 Фланцевое соединение (углерод. сталь (*1)) DIN PN 40 Фланцевое соединение (углеродистая сталь) JIS 10K Фланцевое соединение (углеродистая сталь) JIS 20K Фланцевое соединение (углеродистая сталь) JIS F12 (JIS75M) Фланцевое соединение (углеродистая сталь)	Размер 150 мм (6,0 д.) – 250 мм (10 д.) Недоступно для огнеупорного типа TIIS. Размер 150 мм (6,0 д.) – 250 мм (10 д.) Недоступно для огнеупорного типа TIIS. Размер 200 мм (8,0 д.) – 250 мм (10 д.) Недоступно для огнеупорного типа TIIS. Размер 150 мм (6,0 д.) – 250 мм (10 д.) Недоступно для огнеупорного типа TIIS. Размер 150 мм (6,0 д.) – 250 мм (10 д.) Недоступно для огнеупорного типа TIIS. Размер 150 мм (6,0 д.) – 250 мм (10 д.) Недоступно для огнеупорного типа TIIS. Размер 150 мм (6,0 д.) – 250 мм (10 д.) Недоступно для огнеупорного типа TIIS. Размер 150 мм (6,0 д.) – 250 мм (10 д.) Недоступно для огнеупорного типа TIIS.
Установочная длина	1	Стандартная	
Электрическое соединение (*5)	-0 -2 -4	Внутренняя резьба JIS G1/2 Внутренняя резьба ANSI 1/2 NPT Внутренняя резьба ISO M20x1,5	
Индикатор (*3) (*6)	-1 -2 -N	Интегриров. расходомер с индикатором (горизонтальная ориентация) Интегриров. расходомер с индикатором (вертикальная ориентация) Интегриров. расходомер без индикатора/ Вынесенная трубка	
Проверка	B <input type="checkbox"/>	Стандартная Код опции (См. Таблицу с характеристиками опций)	

- *1: Даже, если для модели размером 150 мм (6,0 д.) требуется соединение DIN PN10, выбирайте PN16, так как нет разницы в размерах сопрягающихся торцов. (Коды соединения с процессом: CD2)
- *2: Сопряженные размеры базируются на следующих стандартах: ANSI:ASME B 16,5, DIN: DIN 2501, JIS: JIS B 2220 и JIS G3443-2
- *3: N всегда выбирается для вынесенных измерительных трубок.
Если необходим интегрированный расходомер, выберите ориентацию индикатора по рисунку, расположенному ниже:



- *4 Для взрывозащищенных типов определите сертификацию взрывозащиты, используя коды опций. Для огнестойкого типа TIIS вынесенная измерительная трубка используется только с AXFA 14. Для огнестойкого типа TIIS с прокладкой проводов через уплотнительный переходник выбирайте код опции G12 или G11. Электрические соединения типа гнездо возможны только для JIS G1/2.
- *5 Гнездовое электрическое соединение JIS G1/2 возможно только для огнестойкого типа TIIS (для типов с взрывозащитной).
- *6 Для интегрированных расходомеров огнестойкого типа TIIS выбирайте «с индикатором» (код 1 или 2).
- *7 ⚠ Пользователи должны учитывать характеристики выбранного материала смачиваемых деталей и воздействие рабочей среды. Использование несоответствующих материалов может привести к утечке коррозионных технологических жидкостей и к серьезной травме персонала и/или аварии на предприятии. Возможно также разрушение самого прибора и загрязнение технологической жидкости пользователя фрагментами прибора.
Будьте осторожны с высоко коррозионно-активными технологическими жидкостями, такими как соляная кислота, серная кислота, сероводород, гипохлорид натрия и высокотемпературный пар (150°C [302°F] или выше). Контактируйте с Yokogawa для получения детальной информации по материалам смачиваемых деталей.
- *8 Информацию по протоколу FOUNDATION Fieldbus см. в документе GS 01E20F02-01E
- *9 Информацию по протоколу PROFIBUS PA см. в документе GS 01E20F12-01E.
- *10 Допустимое давление среды также должно быть ограничено в соответствии с температурой и давлением среды.

ХАРАКТЕРИСТИКА ОПЦИЙ ИЗМЕРИТЕЛЬНЫХ ТРУБОК

• Таблица характеристик опций (Размер 2.5 мм (0.1 д) – 400 мм (16 д)) “◇”

О – есть, X – нет

Опция	Характеристика	Подходящие модели						Код	
		Общ. наз.		Взрывозащ.		Погруж.	Санит.-тех.		
		Инт.	Вын.	Инт.	Вын.	Вын.	Инт.		Вын.
		AXF***G-E-G	AXF***G-P	AXF***C-E-G	AXF***C-P	AXF***W-P	AXF***H-E-G	AXF***H-P	
Для систем централизованного отопления и охлаждения или защиты от конденсации	Используется заливка клеммной коробки измерительной трубки уретановой смолой. Для электрических соединений выберите резьбу JIS G1/2. 30-метровые кабели возбуждения и сигнала подключаются заранее и муфтовые соединения устанавливаются на предприятии-изготовителе.	X	O	X	X	X	X	O	DHC
Задаваемая пользователем длина кабеля возбуждения и сигнального кабеля	Опция предлагается для приборов погружного типа модели с кодом опции DHC. Длина кабеля ограничена 200 м для трубок, работающих вместе с преобразователем AXFA11, и 100 м для трубок с AXFA14. За L задайте длину кабеля как 3-значный множитель 1 м (например, 001, 002 или 005) при длине до 5 м или как кратное 5 м (например, 005, 010, 015 и т.д.) при длине 5 м и более. Если код опции не выбран поставляется кабель длиной 30 м	X	O	X	X	O	X	O	L***
Молниезащита	Молниезащита встраивается в силовые клеммы.	O	X	O	X	X	O	X	A
Противопожарный контур постоянного тока	Встраивается электрический противопожарный контур постоянного тока. Предлагается для размеров от 15 мм (0,5 д.) и больше и для рабочих сред с проводимостью не меньше 50 мкСм/см. Анулирует проверку на заполненность трубки и делает недействительной функцию диагностики наливания.	O	X	O	X	X	O	X	ELC
Сброс сигнала на нижний предел шкалы	Выходной сигнал устанавливается на 0 мА при отказе ЦПУ и на не более чем 2,4 мА (-10%) при срабатывании сигнализации. Изделия в стандартном исполнении поставляются с настройкой на 25 мА при отказе ЦПУ и на не менее чем 21,6 мА (110%) при срабатывании сигнализации.	O(*10)	X	O(*10)	X	X	O(*10)	X	C1
Соответствие NAMUR NE43	Пределы выходного сигнала: 3,8 - 20,5 мА	O(*10)	X	O(*10)	X	X	O(*10)	X	C2
	Нижнее зашкаливание при отказе или срабатывании сигнализации. Выходной сигнал при отказе ЦПУ или срабатывании сигнализации принимает значение не более 2,4 мА (-10%). Верхнее зашкаливание при отказе или срабатывании сигнализации. Выходной сигнал при отказе ЦПУ или срабатывании сигнализации принимает значение не менее 21,6 мА (110%).	O(*10)	X	O(*10)	X	X	O(*10)	X	C3
Активный импульсный выход	На выходе генерируются активные импульсы, возбуждающие внешний электромагнитный или электронный счетчик непосредственно от внутреннего источника питания преобразователя. (Не работает импульсный выход контактов транзистора, используемый в базовой конфигурации.) Выходное напряжение: 24 В постоянного тока ±20% Характеристики импульсов: ▪ При токе возбуждения от 30 ÷ 150 мА ▪ Частота импульсов: 0,0001 - 2 импульса в секунду; ширина импульса: 20, 33, 50 или 100 мсек	O(*10)	X	O(*10)	X	X	O(*10)	X	EM
Установка единицы измерения массы	Пределы измерения расхода, плотность выходных импульсов и плотность импульсов индикации суммы можно задавать в виде единиц измерения массы. При заказе кроме диапазона массового расхода, плотности выходных импульсов (в единицах массы) и плотности импульсов индикации суммы (в единицах массы) задайте плотность рабочей среды. При заказе вынесенной измерительной трубки параметры для единицы измерения массы устанавливаются в соответствующем преобразователе перед отгрузкой. 1. Плотность а. Плотность задается как Числовой параметр Задайте число в пределах от 500 до 2000 кг/м ³ , от 4,2 до 16,7 фунт/гал. или от 31,2 до 124,8 фунт/куб. фут. Оно может быть до пяти цифр, максимум до 32000 без учета десятичной точки. Дробная часть ограничена четырьмя десятичными разрядами. б. Допустимые единицы измерения плотности: кг/м3, фунт/галлон, фунт/куб. фут Пример: Плотность воды составляет примерно 1000 кг/м3. В этом случае задавайте "1000кг/м3". Однако плотность изменяется с температурой. Задайте реальную плотность. (1000 кг/м3 эквивалентно 8.345 фунт/гал. и 62,43 фунт/куб. фут) 2. Диапазон массового расхода, плотность выходных импульсов и плотность импульсов индикации суммы а. Плотность задается как Числовой параметр Задайте число в пределах от 0,0001 до 32000. Оно может быть до пяти цифр, максимум до 32000 без учета десятичной точки. Дробная часть ограничена четырьмя десятичными разрядами б. Единицы измерения массы. Допустимые единицы измерения массы: т, кг, г, кфунт, фунт Допустимые единицы времени: /день, /час, /мин, /с Примечание 1: При задании диапазона массового расхода вычислите диапазон объемного расхода путем установки плотности и определите действительное значение в диапазоне массового расхода. Примечание 2: В случае плотности выходных импульсов и плотности импульсов индикации суммы задайте единицу измерения массы, которая была определена как единица измерения расхода.	O	O	O	O	O	O	O	MU

Продолжение Таблицы

О – есть, X – нет

Опция	Характеристика	Подходящие модели						Код		
		Общ. наз.		Взрывоз.		Погр.			Санитар.-тех.	
		Инт.	Вын.	Инт.	Вын.	Вын.	Инт.		Вын.	
		AXF***G-F-G	AXF***G-P	AXF***C-F-G	AXF***C-P	AXF***W-P	AXF***H-F-G	AXF***H-P		
Водонепроницаемые уплотнители с внутренней резьбы G3/4	Водонепроницаемые уплотнители для кабелепроводов или гибких трубок с резьбой G3/4 прикрепляются к электрическим соединениям. Предлагаются только для электрических соединений JIS G1/2.	X	O	X	X	X	X	O	EW	
Водонепроницаемые уплотнители	Водонепроницаемые уплотнители прикрепляются к электрическим соединениям. Используются только для электрических соединений стандарта JIS G1/2.	O	O	X	X	X	O	O	EG	
Водонепроницаемые уплотнители с муфтами	Водонепроницаемые уплотнители с муфтами прикрепляются к электрическим соединениям. Используются только для электрических соединений стандарта JIS G1/2.	O	O	X	X	X	O	O	EU	
Пластмассовые уплотнители	Пластмассовые уплотнители прикрепляются к электрическим соединениям. Используются только для электрических соединений стандарта JIS G1/2.	O	O	X	X	X	O	O	EP	
Футеровка PFA с зеркальной полировкой	Зеркальная полировка футеровки PFA внутри трубок до гладкости. Доступна для размеров 15 мм (0,5 д.) и больших. Ra – это средние измеренные значения в нескольких точках. Размер 15 - 200 мм (0,5 – 8,0 д.) : Ra 0,05 – 0,15 мкм Размер 250 - 400 мм (10 - 16 д.) : Ra 0,05 – 0,25 мкм	O	O	O	O	O	O	O	PM	
Керамика с зеркальной полировкой	Зеркальная полировка внутри керамической трубки ÷ Rmax 1 µm. Опция имеется для размеров от 5 мм (0,2 д.) и больше.	O	O	O	O	X	X	X	CM	
Бирка из нержавеющей стали	Привинчивается бирка из нержавеющей стали, соответствующая стандарту JIS SUS304 (эквивалентному AISI 304 SS/EN 1.4301). Выберите эту опцию, если бирка из нержавеющей стали требуется помимо стандартной бирки с номером позиции.	O	O	O	O	O	O	O	SCT	
Изменение направления ориентации электрического соединения (*1)	Преобразователь (или клеммная коробка), поворачивающийся на + 90 градусов, для изменения направления электрического соединения. Опция имеется для размеров от 400 мм или меньше.	O	O	O	O	O	O	O	RA	
	Преобразователь (или клеммная коробка), поворачивающийся на + 180 градусов, для изменения направления электрического соединения. Опция имеется для размеров от 400 мм или меньше.	O	O	O	O	O	O	O	RB	
	Преобразователь (или клеммная коробка), поворачивающийся на – 90 градусов, для изменения направления электрического соединения. Опция имеется для размеров от 400 мм или меньше.	O	O	O	O	O	O	O	RC	
Болты, гайки и прокладки (*2)	Болты, гайки и прокладки имеются только у соединения сэндвич ANSI 150, JIS10K или JIS20K	Болты и гайки: углеродистая сталь; прокладки: хлоропреновый каучук (*3).	O	O	O	O	O	X	X	BCC
		Болты и гайки: углеродистая сталь; прокладки: в тефлоновой оболочке без асбеста (*4)	O	O	O	O	O	X	X	BCF
		Болты: JIS SUS304 (углеродистая сталь AISI 304 SS или эквивалентная); Гайки: JIS SUS403 (углеродистая сталь AISI 403SS или эквивалентная); Прокладки: хлоропреновый каучук (*3).	O	O	O	O	O	X	X	BSC
		Болты: JIS SUS304 (углеродистая сталь AISI 304 SS или эквивалентная); Гайки: JIS SUS403 (углеродистая сталь AISI 403SS или эквивалентная); Прокладки: в тефлоновой оболочке без асбеста (*4).	O	O	O	O	O	X	X	BSF
Специальные прокладки (*5) (*10)	Прокладки Viton® для использования с футеровкой PFA или керамикой с ПВХ трубопроводом. Допустимые температура и давление эквиваленты Valqua #4010, специальный фторкаучук перемешанный. Применим для размеров 2,5 мм (0,1 д.) ÷ 200 мм (8,0 д.) футеровки PFA или 15 – 200 мм (0,5 – 8 д) керамической футеровки	O	O	O	O	O	X	X	GA	
	Кислотостойкие прокладки Viton® для использования с футеровкой PFA или керамикой с ПВХ трубопроводом. Допустимые температура и давление эквиваленты Valqua #4010, специальный фторкаучук с перемешанным (перемешивание #RCD470). Применим для размеров от 2,5 мм (0,1 д.) ÷ 200 мм (8,0 д.) футеровки PFA или 15 – 200 мм (0,5 – 8 д) керамической футеровки.	O	O	O	O	O	X	X	GC	
	Кислотостойкие прокладки Viton® для использования с футеровкой PFA или керамикой с ПВХ трубопроводом. Допустимые температура и давление эквиваленты Valqua #4010, специальный фторкаучук с перемешанным (перемешивание #RCD970). Применим для размеров от 2,5 мм (0,1 д.) ÷ 200 мм (8,0 д.) футеровки PFA или 15 – 200 мм (0,5 – 8 д) керамической футеровки.	O	O	O	O	O	X	X	GD	
	Кислотостойкие науглероженные фторкаучуковые прокладки для использования с трубкой с керамической футеровкой в металлическом трубопроводе. Допустимые температура и давление эквиваленты Valqua #7026.	O	O	O	O	X	X	X	GF	
	Прокладки из силиконового каучука для приборов санитарно-технических систем, устанавливаемые между футеровкой и переходником. Предлагаются для работы при температуре рабочей среды 120 -160°C (248 - 320°F).	X	X	X	X	X	O	O	GH	
Запрет на использование масла	Электроды, футеровка и кольца заземления собираются и наполняются полиэтиленом после чистки водой и ацетоном и сушки воздухом. Крепится этикетка 'OIL FREE' (масло отсутствует).	O	O	O	O	X	X	X	K1	
Запрет на использование масла и обезвоживающая обработка	Электроды, футеровка и кольца заземления собираются и наполняются полиэтиленом вместе с десикантами после чистки водой и ацетоном и сушки воздухом. Крепится этикетка 'OIL & WATER FREE' (масло и вода отсутствуют).	O	O	O	O	X	X	X	K5	
Изменение цвета окраски	Черное покрытие (N1,5 по системе Манселла или эквивалентный.)	O	O	O	O	X	O	O	P1	
	Зеленое покрытие (нефритовый оттенок 7,5BG4/1,5 по системе Манселла или эквивалентный.)	O	O	O	O	X	O	O	P2	
	Серебристо-металлическое покрытие.	O	O	O	O	X	O	O	P7	

Продолжение Таблицы

О – есть, X – нет

Опция	Характеристика	Подходящие модели						Код	
		Общ. наз.		Взрывозащ.		Погр.	Санитарно-т.		
		Инт.	Вын.	Инт.	Вын.	Вын.	Инт.		Вын.
		AXF**G-L-G	AXF**G-P	AXF**C-L-G	AXF**C-P	AXF**W-P	AXF**H-G	AXF**H-P	
Запрет на использование масла и обезвреживающая обработка	Электроды, футеровка и кольца заземления собираются и наполняются полиэтиленом вместе с десикантами после чистки водой и ацетоном и сушки воздухом. Крепится этикетка 'OIL & WATER FREE' (масло и вода отсутствуют).	О	О	О	О	X	X	X	K5
Изменение цвета окраски	Черное покрытие (N1,5 по системе Манселла или эквивалентный.)	О	О	О	О	X	О	О	P1
	Зеленое покрытие (нефритовый оттенок 7,5BG4/1,5 по системе Манселла или эквивалентный.)	О	О	О	О	X	О	О	P2
	Серебристо-металлическое покрытие.	О	О	О	О	X	О	О	P7
Эпоксидное покрытие	Используется щелочестойкое эпоксидное покрытие вместо стандартного полиуретанового. Цвет тот же, что и у прибора стандартного исполнения.	О	О	О	О	X	X	X	X1
Покрытие с повышенными антикоррозионными свойствами	Трехслойное покрытие (полиуретановый слой на двух эпоксидных слоях) в тех же пределах, что и покрытие прибора стандартного исполнения. Цвет тот же, что и у прибора стандартного исполнения. Покрытие обладает стойкостью к воздействию соли, щелочи, кислоты и климатических факторов.	О	О	О	О	X	X	X	X2
Сертификаты на материалы	Воспроизводимые сертификаты на следующие материалы: PFA/полиуретан: труба, электроды, кольца/электроды заземления, фланцы мини фланцы (для санитарно – технического типа), Керамика: только кольца заземления или электроды заземления или муфтовое соединение	О	О	О	О	О	О	О	M01
Гидростатические испытания	При испытаниях проверяется отсутствие утечек при действии следующего давления воды (определяемого при рабочих условиях) на футеровку в течение десяти минут. Результаты испытаний описываются в колонке Примечания сертификата испытаний (QIC).								
	Рабочее соединение: ANSI класс 150, DIN PN10, JIS 10K ANSI класс 300, DIN PN16, JIS 20K DIN PN40, муфтовое соединение (керамическая футеровка) JIS F12							X	X
Сертификация калибровки	Уровень 2. Предоставляется декларация калибровки и список оборудования поверки	О	О	О	О	О	О	О	L2
	Уровень 3: Предоставляется декларация калибровки и список главных эталонов.	О	О	О	О	О	О	О	L3
	Уровень 4: Предоставляется декларация калибровки и система контроля средств измерений Yokogawa.	О	О	О	О	О	О	О	L4
Вентиляционное отверстие	Вентиляционное отверстие для фильтрующих рабочих сред (таких, как азотная кислота, фтористоводородная кислота или водный раствор гидроксида натрия при высокой температуре). Для трубок с фланцевым соединением и футеровкой PFA.	О	О	О	О	X	X	X	H
Расширенное 2-частотное возбуждение (*4)	Для размеров от 25 ÷ 200 мм (1,0 - 8,0 д.). Изделия поставляются с действующими функциями стандартного 2-частотного возбуждения и расширенного 2-частотного возбуждения. Точное измерение расхода не производится при коде опции HF1, если прибор находится в режиме расширенного 2-частотного возбуждения, хотя коэффициенты чувствительности для режимов стандартного двухчастотного возбуждения и расширенного 2-частотного возбуждения нанесены на шильдик. При необходимости точных измерений расхода выберите режим возбуждения с кодом HF2.	О	О	О	О	О	О	О	HF1
	Для размеров от 25 ÷ 200 мм (1,0 - 8,0 д.). Изделия поставляются с действующими функциями стандартного 2-частотного возбуждения и расширенного 2-частотного возбуждения. Коэффициент чувствительности прибора для режима расширенного 2-частотного возбуждения вписывается на шильдик и устанавливается в спаренном преобразователе, помимо коэффициента чувствительности для режима стандартного 2-частотного возбуждения.	О	О	О	О	О	О	О	HF2

Продолжение Таблицы

О – есть, X – нет

Опция	Характеристика	Подходящие модели						Код																																							
		Общ. наз.		Погр.		Санитарно-т.																																									
		Инт.	Вын.	Инт.	Вын.	Инт.	Вын.																																								
		AXF***G-E-G	AXF***G-P	AXF***C-E	AXF***C-P	AXF***W-P	AXF***H-E-G	AXF***H-P																																							
Пятиточечная калибровка в задаваемом пользователем диапазоне измерений	Вместо испытания расхода в стандартном интервале 2 м/с проводится испытание расхода при 0, 25, 50, 75 и 100% расхода и представляется сертификат (QIC). Задайте интервал (100% расход), соответствующая скорость потока которого лежит в интервале от 0,5 до 10 м/с (0,8 - 10 м/с для размеров 32, 65, и 125 мм) и который меньше максимальной пропускной способности линии. Выбираемые диапазоны интервала расхода представлены ниже.																																														
	<table border="1"> <thead> <tr> <th>Размер (мм) (дюймы)</th> <th>Выбираемый диапазон интервала расхода: м3/час (скорость в интервале расхода: м/с)</th> </tr> </thead> <tbody> <tr><td>2,5 (0,1)</td><td>0,009 (0,5) - 0,05 (2,83)</td></tr> <tr><td>5 (0,2)</td><td>0,036 (0,5) - 0,2 (2,83)</td></tr> <tr><td>10 (0,4)</td><td>0,15 (0,5) - 0,96 (3,40)</td></tr> <tr><td>15 (0,5)</td><td>0,32 (0,5) - 2,8 (4,40)</td></tr> <tr><td>25 (1)</td><td>0,89 (0,5) - 11 (6,22)</td></tr> <tr><td>32 (1,25)</td><td>2,32 (0,8) - 28,9 (10,00)</td></tr> <tr><td>40 (1,5)</td><td>2,27 (0,5) - 28 (6,30)</td></tr> <tr><td>50 (2)</td><td>3,54 (0,5) - 56 (7,92)</td></tr> <tr><td>65 (2,5)</td><td>9,56 (0,8) - 80 (6,70)</td></tr> <tr><td>80 (3)</td><td>9,05 (0,5) - 126 (6,96)</td></tr> <tr><td>100 (4)</td><td>14,2 (0,5) - 220 (7,78)</td></tr> <tr><td>125 (5)</td><td>22,1 (0,5) - 300 (6,79)</td></tr> <tr><td>150 (6)</td><td>31,9 (0,5) - 380 (5,97)</td></tr> <tr><td>200 (8)</td><td>56,6 (0,5) - 670 (5,92)</td></tr> <tr><td>250 (10)</td><td>88,4 (0,5) - 1000 (5,66)</td></tr> <tr><td>300 (12)</td><td>128 (0,5) - 1200 (4,72)</td></tr> <tr><td>350 (14)</td><td>174 (0,5) - 1200 (3,47)</td></tr> <tr><td>400 (16)</td><td>227 (0,5) - 1350 (2,98)</td></tr> </tbody> </table>	Размер (мм) (дюймы)	Выбираемый диапазон интервала расхода: м3/час (скорость в интервале расхода: м/с)	2,5 (0,1)	0,009 (0,5) - 0,05 (2,83)	5 (0,2)	0,036 (0,5) - 0,2 (2,83)	10 (0,4)	0,15 (0,5) - 0,96 (3,40)	15 (0,5)	0,32 (0,5) - 2,8 (4,40)	25 (1)	0,89 (0,5) - 11 (6,22)	32 (1,25)	2,32 (0,8) - 28,9 (10,00)	40 (1,5)	2,27 (0,5) - 28 (6,30)	50 (2)	3,54 (0,5) - 56 (7,92)	65 (2,5)	9,56 (0,8) - 80 (6,70)	80 (3)	9,05 (0,5) - 126 (6,96)	100 (4)	14,2 (0,5) - 220 (7,78)	125 (5)	22,1 (0,5) - 300 (6,79)	150 (6)	31,9 (0,5) - 380 (5,97)	200 (8)	56,6 (0,5) - 670 (5,92)	250 (10)	88,4 (0,5) - 1000 (5,66)	300 (12)	128 (0,5) - 1200 (4,72)	350 (14)	174 (0,5) - 1200 (3,47)	400 (16)	227 (0,5) - 1350 (2,98)	O	O	O	O	O	O	O	SC
Размер (мм) (дюймы)	Выбираемый диапазон интервала расхода: м3/час (скорость в интервале расхода: м/с)																																														
2,5 (0,1)	0,009 (0,5) - 0,05 (2,83)																																														
5 (0,2)	0,036 (0,5) - 0,2 (2,83)																																														
10 (0,4)	0,15 (0,5) - 0,96 (3,40)																																														
15 (0,5)	0,32 (0,5) - 2,8 (4,40)																																														
25 (1)	0,89 (0,5) - 11 (6,22)																																														
32 (1,25)	2,32 (0,8) - 28,9 (10,00)																																														
40 (1,5)	2,27 (0,5) - 28 (6,30)																																														
50 (2)	3,54 (0,5) - 56 (7,92)																																														
65 (2,5)	9,56 (0,8) - 80 (6,70)																																														
80 (3)	9,05 (0,5) - 126 (6,96)																																														
100 (4)	14,2 (0,5) - 220 (7,78)																																														
125 (5)	22,1 (0,5) - 300 (6,79)																																														
150 (6)	31,9 (0,5) - 380 (5,97)																																														
200 (8)	56,6 (0,5) - 670 (5,92)																																														
250 (10)	88,4 (0,5) - 1000 (5,66)																																														
300 (12)	128 (0,5) - 1200 (4,72)																																														
350 (14)	174 (0,5) - 1200 (3,47)																																														
400 (16)	227 (0,5) - 1350 (2,98)																																														
Аттестация FM	Взрывозащищенное исполнение FM См. раздел «КЛАССИФИКАЦИЯ ОПАСНЫХ ЗОН»	X	X	O	O	X	X	X	FF1																																						
Сертификация ATEX	Взрывозащищенное исполнение по ATEX См. раздел «КЛАССИФИКАЦИЯ ОПАСНЫХ ЗОН»	X	X	O	O	X	X	X	KF2																																						
Сертификация CSA	Взрывозащищенное исполнение по CSA, двойное уплотнение См. раздел «КЛАССИФИКАЦИЯ ОПАСНЫХ ЗОН»	X	X	O	O	X	X	X	CF1																																						
Сертификация IECEx	Взрывозащищенное исполнение по IECEx См. раздел «КЛАССИФИКАЦИЯ ОПАСНЫХ ЗОН»	X	X	O	O	X	X	X	SF2																																						
Сертификация TIIS	Огнестойкий по TIIS См. раздел «КЛАССИФИКАЦИЯ ОПАСНЫХ ЗОН»	X	X	O	Δ(*8)	X	X	X	JF3																																						
Огнестойкий уплотнительный переходник для Огнестойкого типа TIIS (*7)	Два огнестойких уплотнительных переходника Один огнестойкий уплотнительный переходник и одна заглушка Применяется для интегрированного расходомера и только при четырехпроводном кабеле, используемом для ввода питания и сигнального выхода при источнике питания постоянного тока.	X	X	O	O	X	X	X	G12																																						
		X	X	O (*9)	X	X	X	X	G11																																						

	Стандартное положение	Поворот на +90°	Поворот на +180°	Поворот на -90°
		Код опции RA	Код опции RB	Код опции RC
Интегрированный расходомер	Электрическое соединение	Индикатор	Электрическое соединение	Индикатор
Вынесенная измерительная трубка		Электрическое соединение		Электрическое соединение

- *2: При задании опции с кодом BCC или BSC для футеровки PFA или керамикой рекомендуется одновременно задавать опции с кодом GA, GC или GD, чтобы предотвратить возможные утечки, обусловленные различной упругостью измерительной трубки и хлоропреновых прокладок.
- *3 Допустимые температура и давление с кодом опции BCC или BSC (только для прокладок: Хлоропреновый каучук) эквивалентны Valqua #2010.
- *4 Допустимые температура и давление с кодом опции BCF или BSF (только для прокладок: Тефлоновая оболочка без асбеста) эквивалентны Valqua #7030 (S).
- *5 Специальные прокладки вставляются между измерительной трубкой и кольцом заземления или электродом заземления.
- *6 Расширенное 2-частотное возбуждение отсутствует в моделях с кодом калибровки C (высокоточные измерения).
- *7 Выбирайте код опции G12 или G11, когда огнестойкий тип TIIS подсоединяется с использованием огнестойкого уплотнительного переходника. Электрические соединения возможны только для JIS G1/2.
- *8 Огнестойкий тип TIIS может использоваться только для AXF***C-P (с вынесенной измерительной трубкой, работающей с AXFA 14).
- *9 Для типа со связью по протоколу Fieldbus нельзя выбрать коды опций C1, C2, C3, EM и G11.
- *10 Для размера 32 мм нельзя выбрать код опции GH/

ГАБАРИТНЫЕ РАЗМЕРЫ

● Стандартные модели AXF, AXF002 – AXF015, соединение типа «сэндвич», футеровка PFA

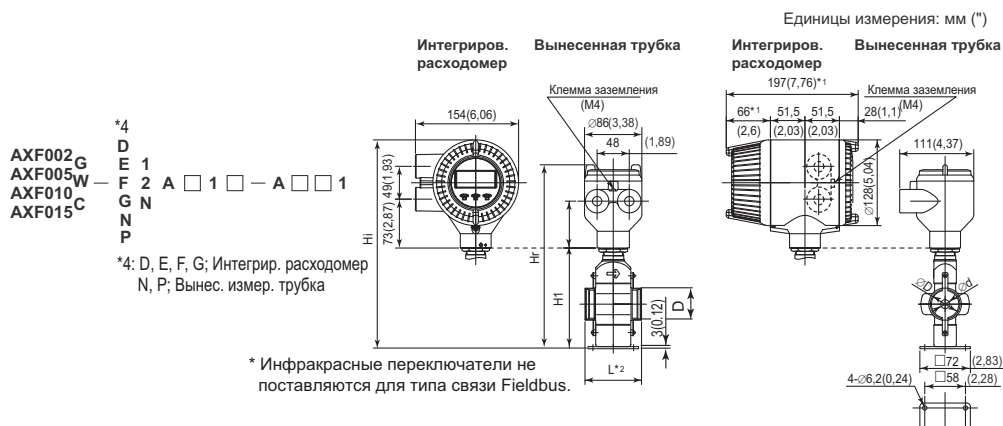

Модель	Код размера		002	005	010	015
	Размер		2,5(0,1)	5(0,2)	10(0,4)	15(0,5)
	Код футеровки		A	A	A	A
Вынес. трубка	Конструкционная длина	L ⁺²	81(3,19)			
	Внеш.диам.	ØD	44(1,73)			
Интегр. расх-р	Внутр. диам. кольца заземления	Ød	15(0,59)			
	Высота	H1	144(5,67)			
Вынес. трубка	Макс. высота	Hr	268(10,55)			
	Вес, кг (фунты) ⁺³		2,4(5,3)			
Интегр. расх-р	Макс. высота	Hi	306(12,03)			
	Вес, кг (фунты)		4,1(9,0)			

- *1: При выборе индикатора с кодом N вычтите 12 мм (0,47") из значения на рисунке.
*2: В зависимости от выбранных кодов кольца заземления и опции прибавьте следующее значение к L (конструкционная длина).

Код кольца заземления	S, L, H, V	P, T	N	
Код опции	None	+0	+26	-2(0,08)
	GA, GC, GD (Спец.прокладки)	+6(0,24)	+28(1,10)	-

- *3: При выборе погружной измерительной трубки или кода опции ДНС прилагаются водонепроницаемые уплотнители и 30-метровый кабель. Прибавьте 9,5 кг (20,9 фунтов) к весу в таблице.

● Стандартные модели AXF, AXF025 – AXF125, соединение типа «сэндвич», футеровка PFA /полиуретаном/ натуральным мяким каучуком/каучуком EPDM

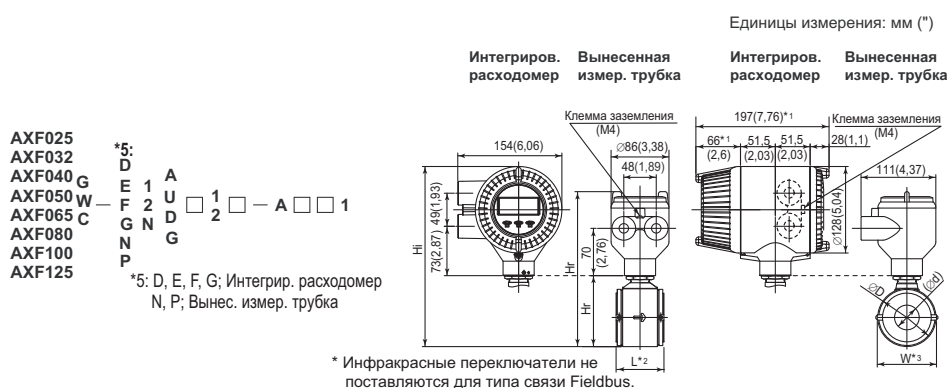

Модель	Код размера		0,25	0,32	040	050	065	080	100	125	
	Размер		25(1)	32(1,25)	40(1,5)	50(2)	65(2,5)	80(3)	100(4)	125(5)	
	Код футеровки		A, U	A, U	A, U	A, U D, G	A, U D, G	A, U D, G	A, U D, G	A, U D, G	
Вынес. трубка	Конструкционная длина	L ⁺²	60(2,36)	70(2,76)	70(2,76)	80(3,15)	80(3,15)	100(3,94)	120(4,72)	200(7,87)	
	Внеш.диам.	ØD	67,5(2,66)	73(2,87)	86(3,39)	86(3,39)	99(3,90)	117(4,61)	129(5,08)	155(6,10)	183(7,20)
Интегр. расх-р	Внутр. диам. кольц. зазем.	Ød	28(1,10)	34(1,34)	41(1,61)	53(2,09)	66(2,60)	77(3,03)	102(4,02)	128(5,04)	
	Ширина	W ⁺³	67,5(2,66)	73(2,87)	86(3,39)	99(3,90)	117(4,61)	129(5,08)	155(6,10)	183(7,20)	
Вынес. трубка	Высота	H1	92(3,62)	97(3,82)	111(4,37)	129(5,08)	146(5,75)	157(6,18)	183(7,20)	212(8,35)	
	Макс. высота	Hr	216(8,50)	221(8,70)	235(9,25)	253(9,96)	270(10,6)	281(11,1)	307(12,1)	336(13,2)	
Интегр. расх-р	Макс. высота	Hi	1,9(9,98)	2,0(10,2)	2,2(10,73)	2,2(11,4)	2,7(11,4)	3,4(12,1)	4,1(12,5)	5,6(13,6)	9,3(14,7)
	Вес, кг (фунты) ⁺⁴		1,9(4,1)	2,0(4,5)	2,2(4,9)	2,2(5,8)	2,7(6,6)	3,4(7,6)	4,1(9,1)	5,6(12,3)	9,3(20,4)
Интегр. расх-р	Макс. высота	Hi	254(9,98)	259(10,2)	273(10,73)	291(11,4)	308(12,1)	319(12,5)	345(13,6)	374(14,7)	
	Вес, кг (фунты)		3,6(7,8)	3,7(8,2)	3,9(8,7)	4,4(9,6)	5,1(11,3)	5,8(12,9)	7,3(16,0)	11,0(24,2)	

- *1: При выборе индикатора с кодом N вычтите 12 мм (0,47") из значения на рисунке. Для взрывозащищенного типа с индикатором добавьте 5 мм (0,2").
*2: В зависимости от выбранных кодов кольца заземления и опции прибавьте следующее значение к L (конструкционная длина).

Код кольца заземления	S, L, H, V	P, T	N	
Код опции	None	+0	+26(1,02)	-2(0,08)
	GA, GC, GD (Спец.прокладки)	+8(0,31)	+30(1,18)	-

- *3: При выборе конструкции электрода с кодом 2 прибавьте следующее значение к W (ширина).

Номин. размер	25	32,40,50	65,80	100	125
W	+52,5(2,06)	+52(2,05)	+49(1,93)	+48(1,99)	+47(1,85)

- *4: При выборе погружной измерительной трубки или кода опции ДНС прилагаются водонепроницаемые уплотнители и 30-метровый кабель. Прибавьте 9,5 кг (20,9 фунтов) к весу в таблице.

● Стандартные модели AXF, AXF150 – AXF300, соединение типа «сэндвич», футеровка PFA /полиуретаном/ натуральным мягким каучуком/каучуком EPDM

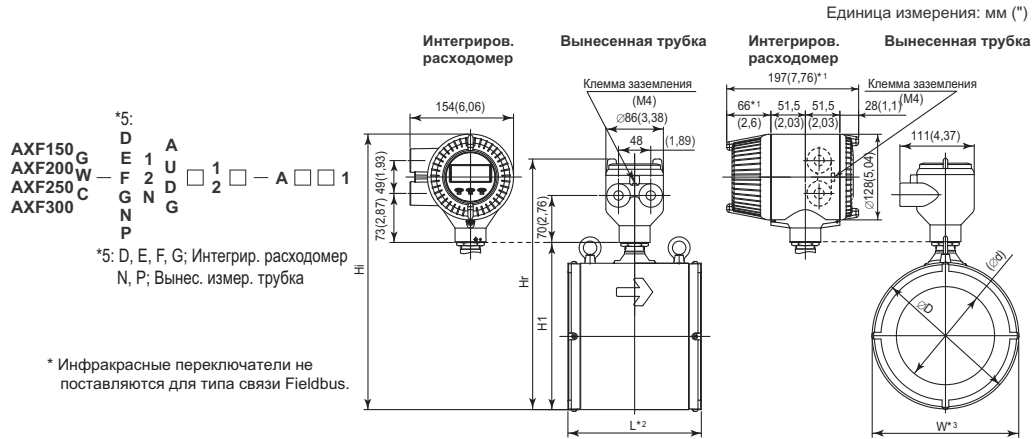

Модель	Код размера	150	200	250	300	
	Размер	150(6)	200(8)	250(10)	300(12)	
	Код футеровки	A,U D,G	A,U D,G	A,U D,G	A,U D,G	
	Конструкционная длина	L*2	200(7,87)	250(9,84)	300 (11,81)	350 (13,78)
Вынес. трубка	Внеш. диам.	ØD	202(7,95)	252(9,92)	310 (12,20)	358 (14,09)
	Внутр. диам. кольца заземления	Ød	146,1 (5,75)	193,6 (7,62)	243,7 (9,59)	294,7 (11,60)
Интегр. расх-р	Ширина	W*3	202(7,95)	252(9,92)	310 (12,20)	358 (14,09)
	Высота	H1	243 (9,57)	293 (11,54)	351 (13,82)	399 (15,71)
Вынес. трубка	Макс. высота	Hr	367 (14,45)	417 (16,42)	475 (18,70)	523 (20,59)
	Вес, кг (фунты)*3		14,5 (32,0)	22,1 (48,7)	39,0 (86,0)	48,3 (106,5)
Интегр. расх-р	Макс. высота	Hi	405 (15,93)	455 (17,89)	513 (20,18)	561 (22,07)
	Вес, кг (фунты)		16,2 (35,7)	23,8 (52,4)	40,7 (89,7)	50,0 (110,2)

*1: При выборе индикатора с кодом N вычтите 12 мм (0,47") из значения на рисунке. Для взрывозащищенного типа с индикатором добавьте 5 мм (0,2").

*2: В зависимости от выбранных кодов кольца заземления и опции прибавьте следующее значение к L (конструкционная длина).

Номинальный размер: 150 - 200мм			
Код кольца заземления	S, L, H, V	P, T	N
Код опции	None	+0	+32(1,26)
Код опции	GA, GC, GD (Спецпрокладки)	+10(0,39)	+48(1,5)

Номинальный размер: 250 - 300мм			
Код кольца заземления	S, L, H, V	P, T	N
Код опции "None"	+0	--	-2(0,08)

*3: При выборе конструкции электрода с кодом 2 прибавьте следующее значение к W (ширина).

Номинальный размер	150	200	250	300
W	+49(1,93)	+50(1,97)	+49(1,93)	+53(2,09)

*4: При выборе погружной измерительной трубки или кода опции DNC прилагаются водонепроницаемые уплотнители и 30-метровый кабель.

Прибавьте 9,5 кг (20,9 фунтов) к весу в таблице.

● Стандартные модели AXF, AXF002 – AXF010, сварное/муфтовое соединение, футеровка керамикой

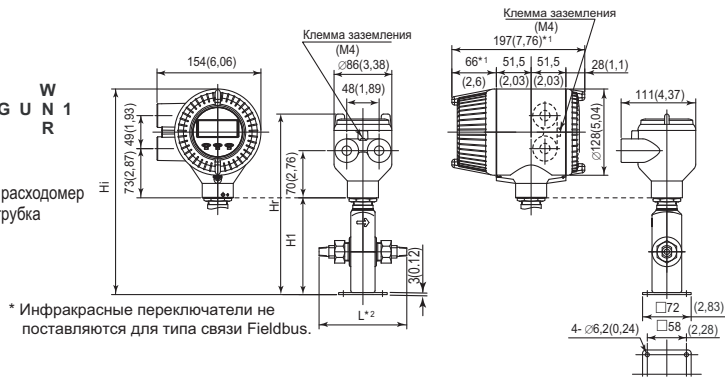
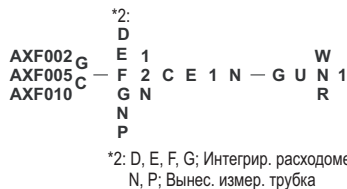

Модель	Рабочее соединение	GUW (сварка)			GUN/GUR (муфта)			
	Код размера	002	005	010	002	005	010	
	Размер	2,5 (0,1)	5 (0,2)	10 (0,4)	2,5 (0,1)	5 (0,2)	10 (0,4)	
Вынес. трубка	Конструкц. длина	L	140(5,51)			130(5,12)		
	Высота	H1	144(5,67)			144(5,67)		
Интегр. расх-р	Макс. высота	Hr	268(10,55)			268(10,55)		
	Вес, кг (фунты)		2,3(5,1)			2,3(5,1)		
Интегр. расх-р	Макс. высота	Hi	306(12,03)			306(12,03)		
	Вес, кг (фунты)		4(8,8)			4(8,8)		

Для взрывозащищенного типа с индикатором добавьте 5 мм (0,2").

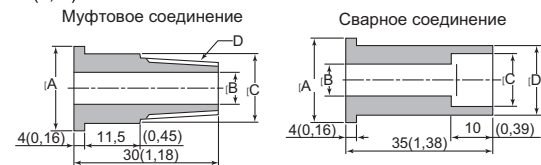

Размер	A	B	C	D	Размер	A	B	C	D
2,5 (0,1)	22(0,87)	8(0,31)	18,5(0,73)	R1/4	2,5(0,1)	22(0,87)	8(0,31)	14,3(0,56)	18,5(0,73)
5 (0,2)	22(0,87)	8(0,31)	18,5(0,73)	NPT1/4	5(0,2)	22(0,87)	8(0,31)	14,3(0,56)	18,5(0,73)
10 (0,4)	25(0,98)	10(0,39)	22,5(0,89)	R3/8	10(0,4)	25(0,98)	10(0,39)	17,8(0,70)	22,5(0,89)
				NPT3/8					

*1: При выборе индикатора с кодом N вычтите 12 мм (0,47") из значения на рисунке.

● Стандартные модели AXF, AXF015, соединение типа «сэндвич», керамическая футеровка

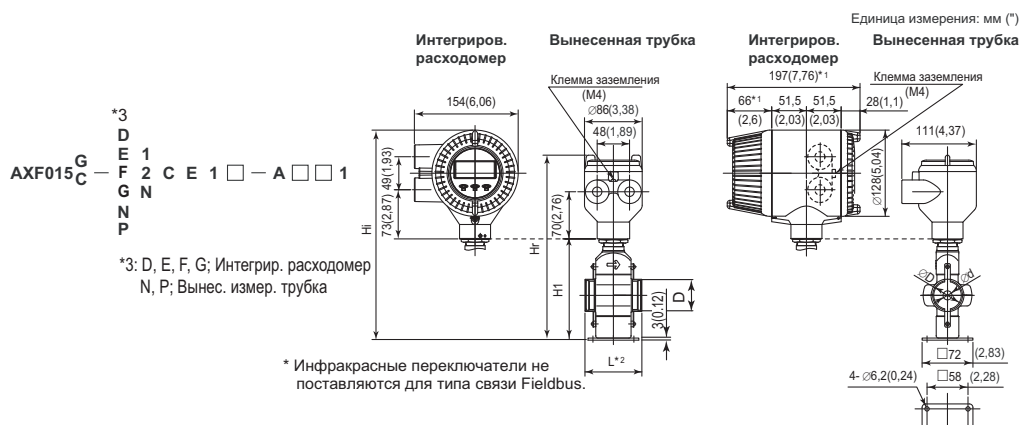

Модель	Код размера	015	
	Размер	15 (0,5)	
	Код футеровки	C	
Вынес. трубка	Конструкционная длина	L*2	85(3,35)
	Внеш.диам.	ØD	44(1,73)
Интегр. расх-р	Внутр. диам. кольца заземления	Ød	15(0,59)
	Высота	H1	144(5,67)
Вынес. трубка	Макс. высота	Hg	268(10,55)
	Вес, кг (фунты)		2,3(5,1)
Интегр. расх-р	Макс. высота	Hi	306(12,03)
	Вес, кг (фунты)		4(8,8)

- *1: При выборе индикатора с кодом N вычитите 12 мм (0,47") из значения на рисунке.
Для взрывозащищенного типа с индикатором добавьте 5 мм (0,2").
- *2: В зависимости от выбранных кодов кольца заземления и опции прибавьте следующее значение к L (конструкционная длина).

Код кольца заземления	S, L, H, V	P, T	N
L (конструк. длина)	+0	+22(0,87)	-6(0,24)

● Стандартные модели AXF, AXF025 – AXF100, соединение типа «сэндвич», керамическая футеровка



Модель	Код размера	025	040	050	080	100	
	Размер	25(1)	40(1,5)	50(2)	80(3)	100(4)	
	Код футеровки	C	C	C	C	C	
Вынес. трубка	Конструк. длина	L*2	93(3,66)	106(4,17)	120(4,72)	160(6,30)	180(7,09)
	Внеш.диам.	ØD	67,5 (2,66)	86(3,39)	99(3,90)	129(5,08)	155(6,10)
Интегр. расх-р	Внутр. диам. кольц. зазем.	Ød	27(1,06)	40(1,57)	52(2,05)	81(3,19)	98(3,86)
	Высота	H1	92(3,62)	111(4,37)	129(5,08)	157(6,18)	183(7,20)
Вынес. трубка	Макс. высота	Hg	216(8,50)	235(9,25)	253(9,96)	281 (11,06)	307 (12,09)
	Вес, кг (фунты)*3		2,3(5,1)	3,2(7,0)	4,1(9,0)	6,8(15,0)	9,6(21,1)
Интегр. расх-р	Макс. высота	Hi	254(9,98)	273 (10,73)	291 (11,44)	319 (12,54)	345 (13,56)
	Вес, кг (фунты)		4,0(8,8)	4,9(10,8)	5,8(12,7)	8,5(18,8)	11,3 (24,9)

- *1: При выборе индикатора с кодом N вычитите 12 мм (0,47") из значения на рисунке.
Для взрывозащищенного типа с индикатором добавьте 5 мм (0,2").
- *2: В зависимости от выбранных кодов кольца заземления и опции прибавьте следующее значение к L (конструкционная длина).

Код кольца заземления	S, L, H, V	P, T	N
L (конструк. длина)	+0	+22(0,87)	-6(0,24)

● Стандартные модели AXF, AXF150, AXF200, соединение типа «сэндвич», керамическая футеровка

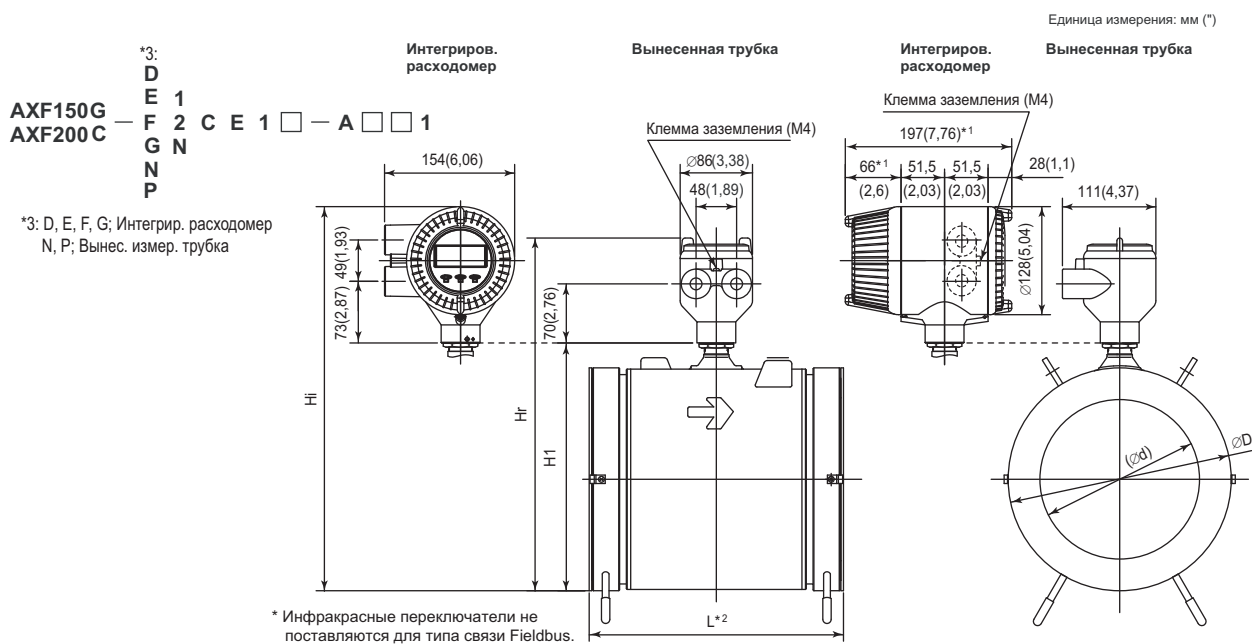

Модель	Код размера	150	200
	Размер	150(6)	200(8)
	Код футеровки	C	C
Вынес. трубка	Конструкционная длина	L+2	232(9,13)
	Внеш.диам.	ØD	214(8,43)
Интегр. расх-р	Внутр. диам. кольца заземления	Ød	144(5,67)
	Высота	H ₁	254(10,00)
Вынес. трубка	Макс. высота	H _r	378(14,88)
	Вес, кг (фунты)		20,2(44,5)
Интегр. расх-р	Макс. высота	H _i	416(16,36)
	Вес, кг (фунты)		21,9(48,3)

*1: При выборе индикатора с кодом N вычтите 12 мм (0,47") из значения на рисунке.
Для взрывозащищенного типа с индикатором добавьте 5 мм (0,2").

*2: В зависимости от выбранных кодов кольца заземления и опции прибавьте следующее значение к L (конструкционная длина).

Код кольца заземления	S, L, H, V	P, T	N
L (конструкц. длина)	+0	+30(1,18)	-6(0,24)

● Стандартные модели AXF, AXF002 – AXF015, фланцевое соединение JIS/ANSI/DIN, футеровка PFA

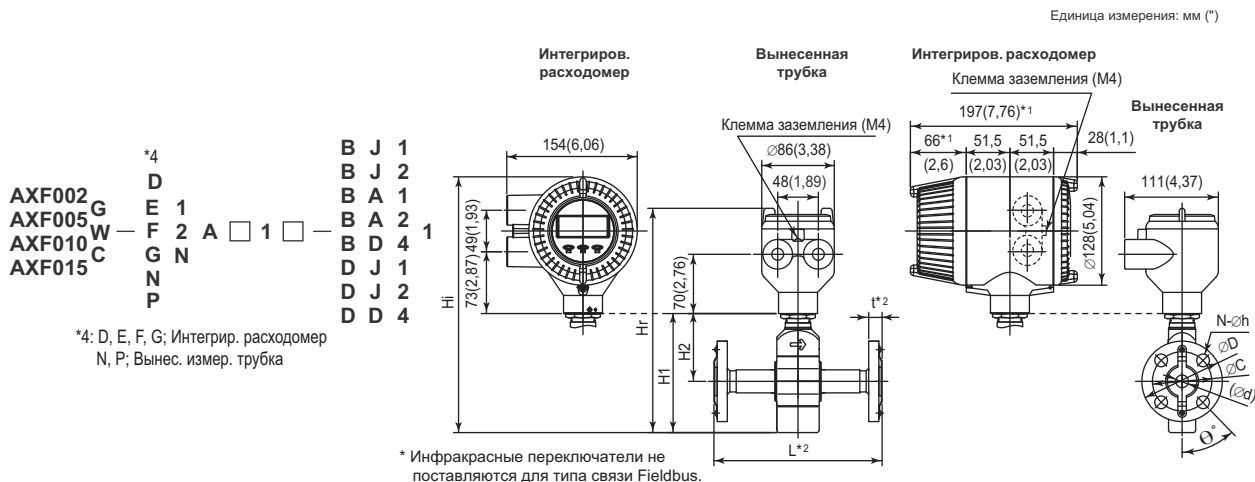

Соединение с проц.	BJ1,CJ1 (JIS 10K)				BJ2,CJ2 (JIS 20K)				BA1 (ANSI класс 150)				BA2(ANSI класс 300)				BD4(DIN PN40)				DJ1 (JIS 10K)			DJ2 (JIS 20K)			DD4(DIN PN40)		
	002	005	010	015	002	005	010	015	002	005	010	015	002	005	010	015	002	005	010	015	002	005	010	002	005	010	002	005	010
Код размера	2,5 (0,1)	5 (0,2)	10 (0,4)	15 (0,5)	2,5 (0,1)	5 (0,2)	10 (0,4)	15 (0,5)	2,5 (0,1)	5 (0,2)	10 (0,4)	15 (0,5)	2,5 (0,1)	5 (0,2)	10 (0,4)	15 (0,5)	2,5 (0,1)	5 (0,2)	10 (0,4)	15 (0,5)	2,5 (0,1)	5 (0,2)	10 (0,4)	2,5 (0,1)	5 (0,2)	10 (0,4)	2,5 (0,1)	5 (0,2)	10 (0,4)
Код футеровки	A	A	A	A	A	A	A	A	A	A	A	A	A	A	A	A	A	A	A	A	A	A	A	A	A	A	A	A	A
Конструкцион. длина	L ^{*2} 150(5,91) 200(7,87)				150(5,91) 200(7,87)				150(5,91) 200(7,87)				150(5,91) 200(7,87)				150(5,91) 200(7,87)				150(5,91) 200(7,87)			150(5,91) 200(7,87)					
Внеш.диам.	95(3,74)				95(3,74)				88,9(3,50)				95,3(3,75)				95(3,74)				90(3,54)			90(3,54)					
Толщина	t ^{*2} 18-22 (0,71-0,87) 16(0,63)				20-24 (0,79-0,94) 18(0,71)				17-22 (0,67-0,87) 15,2(0,60)				20-25 (0,79-0,98) 18,2(0,72)				21-25 (0,83-0,98) 20(0,72)				18-22 (0,71-0,87) 20(0,72)			20-24 (0,79-0,94) 21-25 (0,83-0,98)					
Внутр.диаметр кольца заземлен.	∅d 15(0,59)				15(0,59)				15(0,59)				15(0,59)				15(0,59)				15(0,59)			15(0,59)					
Диам.дел,окр.	∅C 70(2,76)				70(2,76)				60,5(2,38)				66,5(2,62)				65(2,56)				65(2,56)			65(2,56)					
Шаг разм.болтов	∅° 45				45				45				45				45				45			45					
Диам,отв.	∅h 15(0,59)				15(0,59)				15,7(0,62)				15,7(0,62)				14(0,55)				15(0,59)			15(0,59)					
Число отвер-й	N 4				4				4				4				4				4			4					
Высота	H1 141(5,54)				141(5,54)				141(5,54)				141(5,54)				141(5,54)				141(5,54)			141(5,54)					
Высота	H2 80(3,15)				80(3,15)				80(3,15)				80(3,15)				80(3,15)				80(3,15)			80(3,15)					
Макс.высота	Hr 265(10,43)				265(10,43)				265(10,43)				265(10,43)				265(10,43)				265(10,43)			265(10,43)					
Вес, кг (фунт)	*3 3,4(7,5) 3,5(7,7)				3,6(7,9) 3,7(8,2)				3,2(7,1) 3,3(7,3)				3,6(7,9) 3,7(8,2)				3,8(8,4) 3,9(8,6)				3,3(7,3) 3,4(7,5)			3,6(7,9) 3,6(7,9)					
Макс.высота	Hi 303(11,91)				303(11,91)				303(11,91)				303(11,91)				303(11,91)				303(11,91)			303(11,91)					
Вес, кг (фунт)	5,1(11,2) 5,2(11,5)				5,3(11,7) 5,4(11,9)				4,9(10,8) 5,0(11,0)				5,3(11,7) 5,4(11,9)				5,5(12,1) 5,6(12,4)				5,0(11,0) 5,1(11,2)			5,3(12,5)					

*1: При выборе индикатора с кодом N вычтите 12 мм (0,47") из значения на рисунке. Для взрывозащищенного типа с индикатором добавьте 5 мм (0,2").

*2: В зависимости от выбранных кодов кольца заземления и опции прибавьте следующее значение к L (конструкционная длина) и t (толщина фланца).

Код кольца заземления	L		t		L		t	
	S, L, H, V	P, T	N					
Код опции	None		+0	+0	+26(1,02)	+13(0,51)	-2(0,08)	-1(0,04)
	GA, GC, GD (Спец.прокладки)		+8(0,31)	+4(0,16)	+30(1,18)	+15(0,59)	--	--

*3: При выборе погружной измерительной трубки или кода опции DHS прилагаются водонепроницаемые уплотнители и 30-метровый кабель. Прибавьте 9,5 кг (20,9 фунтов) к весу в таблице.

● Стандартные модели AXF, AXF025 – AXF050, фланцевое соединение JIS/ANSI/DIN, футеровка PFA /полиуретаном/ натуральным мяким каучуком/каучуком EPDM

Единица измерения: мм (*)

AXF025 G
AXF032 W
AXF040 C
AXF050 C

*4: D E F G; Интегр. расходомер
N, P; Вынес. измер. трубка

* Инфракрасные переключатели не поставляются для типа связи Fieldbus.

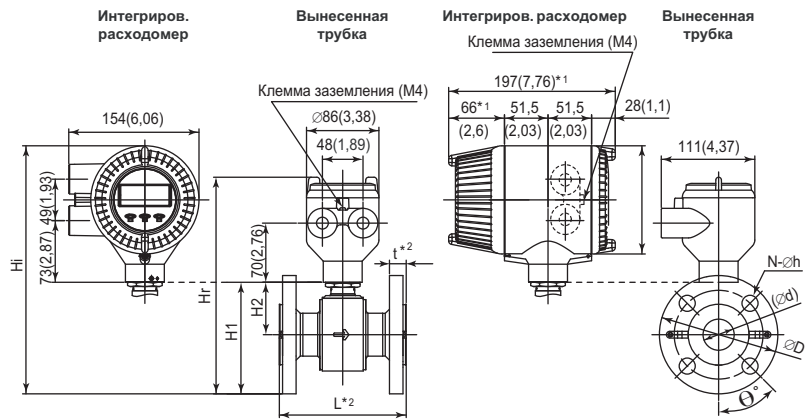

Модель	Соединение с проц.	BJ1 (JIS10K)				BJ2 (JIS20K)				BA1 (ANSI класс 150)				BA2 (ANSI класс 300)				BD4 (DIN PN40)				BD4CD4 (DIN PN40)
		025	032	040	050	025	032	040	050	025	032	040	050	025	032	040	050	025	032	040	050	
	Код размера	025	032	040	050	025	032	040	050	025	032	040	050	025	032	040	050	025	032	040	050	
	Размер	25 (1)	32 (1,25)	40 (1,5)	50 (2)	25 (1)	32 (1,25)	40 (1,5)	50 (2)	25 (1)	32 (1,25)	40 (1,5)	50 (2)	25 (1)	32 (1,25)	40 (1,5)	50 (2)	25 (1)	32 (1,25)	40 (1,5)	50 (2)	
	Код футеровки	A,U	A,U	A,U	A,U	A,U	A,U	A,U	A,U	A,U	A,U	A,U	A,U	A,U	A,U	A,U	A,U	A,U	A,U	A,U	A,U	
Вынес. трубка	Конструкцион. длина L ⁰⁺²	200 (7,87)	200 (7,87)	200 (7,87)	200 (7,87)	200 (7,87)	200 (7,87)	200 (7,87)	200 (7,87)	200 (7,87)	200 (7,87)	200 (7,87)	200 (7,87)	200 (7,87)	200 (7,87)	200 (7,87)	200 (7,87)	200 (7,87)	200 (7,87)	200 (7,87)	200 (7,87)	
	Внеш.диам. ØD	125 (4,92)	135 (5,31)	140 (5,51)	155 (6,10)	125 (4,92)	135 (5,31)	140 (5,51)	155 (6,10)	108,0 (4,25)	117,3 (4,62)	127,0 (5,00)	132,4 (5,20)	124,0 (4,88)	133,4 (5,25)	143,0 (5,63)	153,0 (6,02)	163,0 (6,42)	173,0 (6,80)	183,0 (7,20)	193,0 (7,60)	
	Толщина t ²	18 (0,71)	20 (0,79)	20 (0,79)	22 (0,87)	18 (0,71)	20 (0,79)	20 (0,79)	22 (0,87)	18,2 (0,72)	18,2 (0,72)	21,5 (0,85)	23,1 (0,91)	21,5 (0,85)	23,1 (0,91)	24,6 (0,97)	26,4 (1,04)	28,2 (1,11)	30,0 (1,18)	31,8 (1,25)	33,6 (1,32)	
	Внутр.диаметр кольца заземл. Ød	28 (1,10)	34 (1,34)	41 (1,61)	53 (2,09)	28 (1,10)	34 (1,34)	41 (1,61)	53 (2,09)	28 (1,10)	34 (1,34)	41 (1,61)	53 (2,09)	28 (1,10)	34 (1,34)	41 (1,61)	53 (2,09)	28 (1,10)	34 (1,34)	41 (1,61)	53 (2,09)	
Интегр. расх-р	Диам. деп.окр. ØC	90 (3,54)	100 (3,94)	105 (4,13)	120 (4,72)	90 (3,54)	100 (3,94)	105 (4,13)	120 (4,72)	79,2 (3,12)	88,9 (3,50)	98,6 (3,88)	120,7 (4,75)	88,9 (3,50)	98,6 (3,88)	114,3 (4,50)	127,0 (5,00)	85 (3,35)	100 (3,94)	110 (4,33)	125 (4,92)	
	Шаг разм. болтов Ø°	45	45	45	45	45	45	45	22,5	45	45	45	45	45	45	45	22,5	45	45	45	45	
	Диам. отв. Øh	19 (0,75)	19 (0,75)	19 (0,75)	19 (0,75)	19 (0,75)	19 (0,75)	19 (0,75)	19 (0,75)	15,7 (0,62)	15,7 (0,62)	15,7 (0,62)	15,7 (0,62)	19,1 (0,75)	19,1 (0,75)	19,1 (0,75)	22,4 (0,88)	19,1 (0,75)	19,1 (0,75)	19,1 (0,75)	19,1 (0,75)	
	Число отвер-й N	4	4	4	4	4	4	4	4	8	4	4	4	4	4	4	4	4	4	4	4	4
Вынес. трубка	Высота H1	120 (4,74)	128 (5,05)	138 (5,43)	157 (6,16)	120 (4,74)	128 (5,05)	138 (5,43)	157 (6,16)	112 (4,40)	120 (4,71)	131 (5,17)	155 (6,11)	120 (4,72)	128 (5,02)	146 (5,73)	162 (6,36)	115 (4,54)	131 (5,15)	143 (5,63)	162 (6,36)	
	Высота H2	58 (2,28)	61 (2,40)	68 (2,67)	79 (3,11)	58 (2,28)	61 (2,40)	68 (2,67)	79 (3,11)	58 (2,28)	61 (2,40)	68 (2,67)	79 (3,11)	58 (2,28)	61 (2,40)	68 (2,67)	79 (3,11)	58 (2,28)	61 (2,40)	68 (2,67)	79 (3,11)	
	Макс.высота Hg	244 (9,62)	252 (9,94)	262 (10,31)	281 (11,04)	244 (9,62)	252 (9,94)	262 (10,31)	281 (11,04)	236 (9,28)	244 (9,59)	255 (10,05)	279 (10,99)	244 (9,60)	252 (9,90)	270 (10,61)	286 (11,24)	239 (9,42)	255 (10,04)	267 (10,51)	286 (11,24)	
Интегр. расх-р	Вес, кг (фунт) ^{*3}	4,4 (9,8)	5,3 (11,7)	5,7 (12,6)	6,8 (14,9)	4,8 (10,5)	5,7 (12,6)	6,2 (13,6)	7,0 (15,4)	3,9 (8,5)	4,5 (9,9)	5,4 (11,9)	7,4 (16,4)	5,0 (11,0)	5,8 (12,9)	7,8 (17,1)	9,0 (19,8)	4,7 (10,4)	6,1 (13,4)	6,9 (15,2)	8,7 (19,2)	
	Вес, кг (фунт)	6,1 (13,5)	7,0 (15,5)	7,4 (16,4)	8,5 (18,6)	6,5 (14,3)	7,4 (16,4)	7,9 (17,4)	8,7 (19,1)	5,6 (12,2)	6,2 (13,6)	7,1 (15,7)	9,1 (20,1)	6,7 (14,7)	7,5 (16,6)	9,5 (20,8)	10,7 (23,6)	6,4 (14,1)	7,8 (17,2)	8,6 (19,0)	10,4 (23,2)	

*1: При выборе индикатора с кодом N вычтите 12 мм (0,47") из значения на рисунке. Для взрывозащищенного типа с индикатором добавьте 5 мм (0,2").

*2: В зависимости от выбранных кодов кольца заземления и опции прибавьте следующее значение к L (конструкционная длина) и t (толщина фланца).

Код опции	L		t	
	S, L, H, V	P, T	N	N
None	+0	+0	+26(1,02)	+13(0,51)
GA, GC, GD (Спец.прокладки)	+8(0,31)	+4(0,16)	+30(1,18)	+15(0,59)

*3: При выборе погружной измерительной трубки или кода опции DNC прилагаются водонепроницаемые уплотнители и 30-метровый кабель.

Прибавьте 9,5 кг (20,9 фунтов) к весу в таблице.

● Стандартные модели AXF, AXF065 – AXF125, фланцевое соединение JIS/ANSI/DIN, футеровка PFA /полиуретаном/ натуральным мяким каучуком/каучуком EPDM

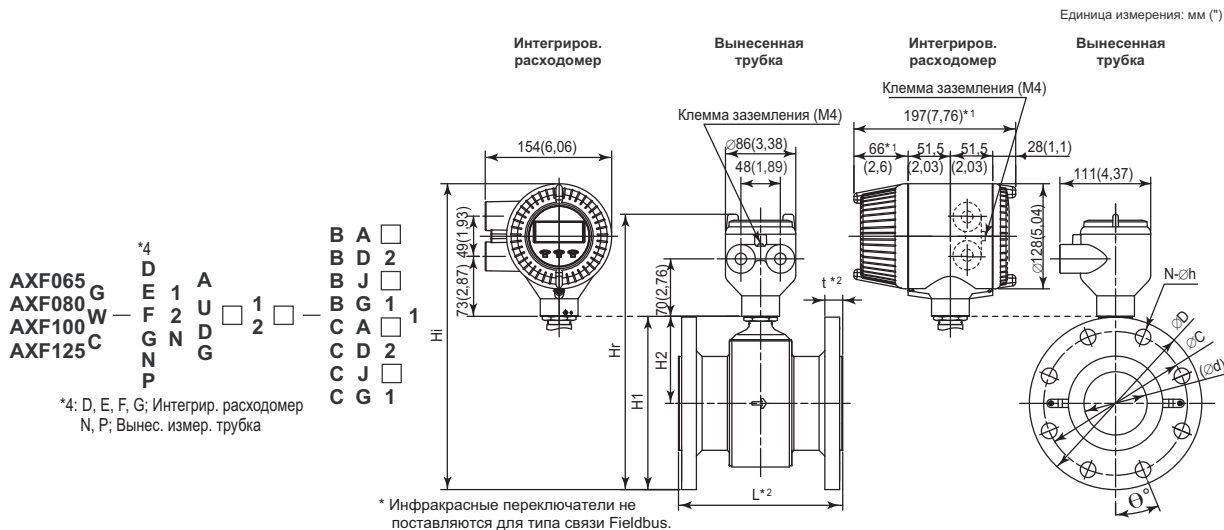

Модель	Соединение с процессом				BJ1,CJ1 (JIS 10K)				BJ2,CJ2 (JIS 20K)				BG1,CG1 (JIS F12)				BA1,CA1 (ANSI класс 150)				BA2,CA2(ANSI класс 300)				BD2,CD2(DIN PN16)				
	Код размера	065	080	100	125	065	080	100	125	080	100	125	065	080	100	125	065	080	100	125	065	080	100	125	065	080	100	125	
	Размер	65 (2,5)	80 (3)	100 (4)	125 (5)	65 (2,5)	80 (3)	100 (4)	125 (5)	80 (3)	100 (4)	125 (5)	65 (2,5)	80 (3)	100 (4)	125 (5)	65 (2,5)	80 (3)	100 (4)	125 (5)	65 (2,5)	80 (3)	100 (4)	125 (5)	65 (2,5)	80 (3)	100 (4)	125 (5)	
	Код футеровки	AU	AU	AU	AU	AU	AU	AU	AU	AU	AU	AU	AU	AU	AU	AU	AU	AU	AU	AU	AU	AU	AU	AU	AU	AU	AU	AU	
Вынес. трубка	Конструкц. длина	L	L	L	L	L	L	L	L	L	L	L	L	L	L	L	L	L	L	L	L	L	L	L	L	L	L	L	
	Внеш. диаметр	∅D	∅D	∅D	∅D	∅D	∅D	∅D	∅D	∅D	∅D	∅D	∅D	∅D	∅D	∅D	∅D	∅D	∅D	∅D	∅D	∅D	∅D	∅D	∅D	∅D	∅D	∅D	
	Толщина	t	t	t	t	t	t	t	t	t	t	t	t	t	t	t	t	t	t	t	t	t	t	t	t	t	t	t	
	Внутр. диаметр кольца заземл.	∅d	∅d	∅d	∅d	∅d	∅d	∅d	∅d	∅d	∅d	∅d	∅d	∅d	∅d	∅d	∅d	∅d	∅d	∅d	∅d	∅d	∅d	∅d	∅d	∅d	∅d	∅d	∅d
	Диам.дел.окр.	∅C	∅C	∅C	∅C	∅C	∅C	∅C	∅C	∅C	∅C	∅C	∅C	∅C	∅C	∅C	∅C	∅C	∅C	∅C	∅C	∅C	∅C	∅C	∅C	∅C	∅C	∅C	∅C
	Шаг разм.болтов	∅°	∅°	∅°	∅°	∅°	∅°	∅°	∅°	∅°	∅°	∅°	∅°	∅°	∅°	∅°	∅°	∅°	∅°	∅°	∅°	∅°	∅°	∅°	∅°	∅°	∅°	∅°	∅°
Интегр. расх-р	Диаметр отв.	∅h	∅h	∅h	∅h	∅h	∅h	∅h	∅h	∅h	∅h	∅h	∅h	∅h	∅h	∅h	∅h	∅h	∅h	∅h	∅h	∅h	∅h	∅h	∅h	∅h	∅h	∅h	
	Число отверст.	N	N	N	N	N	N	N	N	N	N	N	N	N	N	N	N	N	N	N	N	N	N	N	N	N	N	N	
	Высота	H1	H1	H1	H1	H1	H1	H1	H1	H1	H1	H1	H1	H1	H1	H1	H1	H1	H1	H1	H1	H1	H1	H1	H1	H1	H1	H1	
Вынес. трубка	Макс. высота	Hg	Hg	Hg	Hg	Hg	Hg	Hg	Hg	Hg	Hg	Hg	Hg	Hg	Hg	Hg	Hg	Hg	Hg	Hg	Hg	Hg	Hg	Hg	Hg	Hg	Hg	Hg	
	Вес, кг (фунт)	*3	*3	*3	*3	*3	*3	*3	*3	*3	*3	*3	*3	*3	*3	*3	*3	*3	*3	*3	*3	*3	*3	*3	*3	*3	*3	*3	
Интегр. расх-р	Макс. высота	Hi	Hi	Hi	Hi	Hi	Hi	Hi	Hi	Hi	Hi	Hi	Hi	Hi	Hi	Hi	Hi	Hi	Hi	Hi	Hi	Hi	Hi	Hi	Hi	Hi	Hi	Hi	
	Вес, кг (фунт)																												

- *1: При выборе индикатора с кодом N вычтите 12 мм (0,47") из значения на рисунке. Для взрывозащищенного типа с индикатором добавьте 5 мм (0,2").
- *2: В зависимости от выбранных кодов кольца заземления и опции прибавьте следующее значение к L (конструкционная длина) и t (толщина фланца).

Код опции	L		t	
	S, L, H, V	P, T	N	N
None	+0	+0	+28(1,02)+13(0,51)	-2(0,08) -1(0,04)
GA, GC, GD (Спец.прокладки)	+8(0,31)	+4(0,16)	+30(1,18)	+15(0,59)

- *3: При выборе погружной измерительной трубки или кода опции DNC прилагаются водонепроницаемые уплотнители и 30-метровый кабель. Прибавьте 9,5 кг (20,9 фунтов) к весу в таблице

● Стандартные модели AXF, AXF150, AXF200, фланцевое соединение JIS/ANSI/DIN, футеровка PFA /полиуретаном/ натуральным мяким каучуком/каучуком EPDM

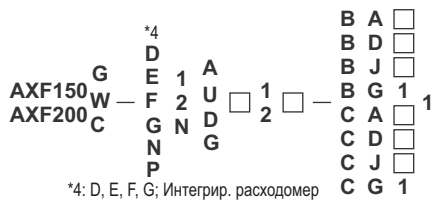

Единица измерения: мм (")

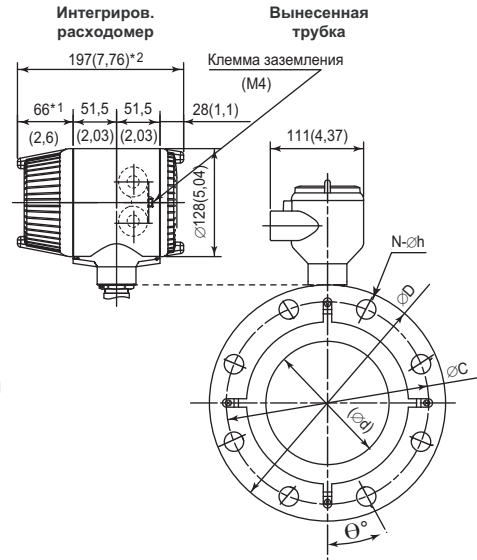
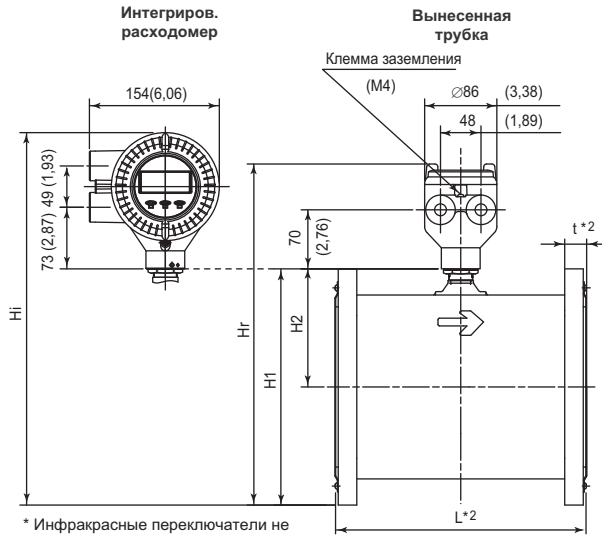

* Инфракрасные переключатели не поставляются для типа связи Fieldbus.

Модель	Соединение с проц.	BJ1/CJ1(JIS10K)		BJ2/CJ2(JIS20K)		BG1/CG1(JIS F12)		BA1/CA1(ANSI Class 150)		BA2/CA2(ANSI Class 300)		BD1/CD1(DIN PN10)		BD2/CD2(DIN PN16)	
	Код размера	150	200	150	200	150	200	150	200	150	200	200	150	200	
	Размер	150 (6)	200 (8)	150 (6)	200 (8)	150 (6)	200 (8)	150 (6)	200 (8)	150 (6)	200 (8)	200 (8)	150 (6)	200 (8)	
	Код футеровки	AU D.G	AU D.G	AU D.G	AU D.G	AU D.G	AU D.G	AU D.G	AU D.G	AU D.G	AU D.G	AU D.G	AU D.G	AU D.G	
Вынес. трубка	Конструкц. длина L ^{*2}	300 (11,81)	350 (13,78)	300 (11,81)	350 (13,78)	300 (11,81)	350 (13,78)	300 (11,81)	350 (13,78)	300 (11,81)	350 (13,78)	300 (11,81)	350 (13,78)	300 (11,81)	350 (13,78)
	Внеш. диаметр ØD	280 (11,02)	330 (12,99)	270 (10,63)	320 (12,60)	270 (10,63)	320 (12,60)	270 (10,63)	320 (12,60)	270 (10,63)	320 (12,60)	270 (10,63)	320 (12,60)	270 (10,63)	320 (12,60)
Интегр. расх-р	Толщина t ^{*2}	27 (1,06)	27 (1,06)	33 (1,30)	35 (1,38)	27 (1,06)	29 (1,14)	30,4 (1,20)	33,4 (1,31)	43,5 (1,71)	46,1 (1,81)	29 (1,14)	27 (1,06)	27 (1,06)	
	Внутр. диаметр кольца заземл. Ød	146,1 (5,75)	193,6 (7,62)	146,1 (5,75)	193,6 (7,62)	146,1 (5,75)	193,6 (7,62)	146,1 (5,75)	193,6 (7,62)	146,1 (5,75)	193,6 (7,62)	146,1 (5,75)	193,6 (7,62)	146,1 (5,75)	193,6 (7,62)
Интегр. расх-р	Диам. дел. окр. ØC	240 (9,45)	290 (11,42)	260 (10,24)	305 (12,01)	247 (9,72)	299 (11,77)	241,3 (9,50)	298,5 (11,75)	269,7 (10,62)	330,2 (13,00)	295 (11,61)	240 (9,45)	295 (11,61)	
	Шаг разм. болтов Ø°	22,5	15	15	15	30	22,5	22,5	22,5	15	15	22,5	22,5	15	
Интегр. расх-р	Диам. отв. Øh	23 (0,91)	23 (0,91)	25 (0,98)	25 (0,98)	19 (0,75)	19 (0,75)	22,4 (0,88)	22,4 (0,88)	22,4 (0,88)	25,4 (1,00)	23 (0,91)	23 (0,91)	23 (0,91)	
	Число отверст. N	8	12	12	12	6	8	8	8	12	12	8	8	12	
Вынес. трубка	Высота H1	281 (11,06)	331 (13,03)	294 (11,56)	341 (13,43)	286 (11,26)	337 (13,27)	281 (11,05)	337 (13,29)	300 (11,80)	357 (14,04)	336 (13,23)	284 (11,16)	336 (13,23)	
	Высота H2	141 (5,55)	166 (6,54)	141 (5,55)	166 (6,54)	141 (5,55)	166 (6,54)	141 (5,55)	166 (6,54)	141 (5,55)	166 (6,54)	141 (5,55)	166 (6,54)	141 (5,55)	
Вынес. трубка	Макс. высота Hg	405 (15,94)	455 (17,91)	418 (16,44)	465 (18,31)	410 (16,14)	461 (18,15)	405 (15,93)	461 (18,17)	424 (16,68)	481 (18,92)	460 (18,11)	408 (16,04)	460 (18,11)	
	Вес, кг (фунт) ^{*3}	27,8 (61,3)	37,3 (82,2)	37,1 (81,4)	51,9 (114,4)	29,9 (65,9)	43,2 (95,3)	30,9 (68,0)	49,2 (108,4)	52,5 (115,7)	78,8 (173,7)	42,5 (93,7)	28,7 (63,2)	41,9 (92,5)	
Интегр. расх-р	Макс. высота Hi	443 (17,42)	493 (19,39)	456 (17,95)	503 (19,80)	448 (17,62)	499 (19,63)	442 (17,41)	499 (19,64)	461 (18,16)	518 (20,39)	498 (19,59)	445 (17,52)	498 (19,59)	
	Вес, кг (фунт)	29,5 (65,0)	39,0 (86,0)	38,8 (85,5)	53,6 (118,2)	31,6 (69,7)	44,9 (99,0)	32,6 (71,8)	50,9 (112,2)	54,2 (119,5)	80,5 (177,5)	44,2 (97,5)	30,4 (66,9)	43,6 (96,2)	

*1: При выборе индикатора с кодом N вычтите 12 мм (0,47") из значения на рисунке. Для взрывозащищенного типа с индикатором добавьте 5 мм (0,2").

*2: В зависимости от выбранных кодов кольца заземления и опции прибавьте следующее значение к L (конструкционная длина) и t (толщина фланца).

	L	t	L	t	L	t
Код кольца заземления	S, L, H, V		P, T		N	
Код опции	None	+0	+0	+32(1,26)	+16(0,63)	-2(0,08)
	GA, GC, GD (Спец. прокладки)	+10(0,39)	+5(0,20)	+38(1,5)	+19(0,75)	-

*3: При выборе погружной измерительной трубки или кода опции DHC прилагаются водонепроницаемые уплотнители и 30-метровый кабель.

Прибавьте 9,5 кг (20,9 фунтов) к весу в таблице.

● Стандартные модели AXF, AXF250 – AXF400, фланцевое соединение JIS/ANSI/DIN, футеровка PFA /полиуретаном/ натуральным мяким каучуком/каучуком EPDM

AXF250 G W 1 A U D 1
 AXF300 D E F 2 A U D 2
 AXF350 F G N 1 C S A 1
 AXF400 C N P 2 C S C 1
 C G 1

Единица измерения: мм (")

*4: D, E, F, G; Интегрир, расходомер
 N, P; Вынес, измер, трубка
 Интегриров. расходомер

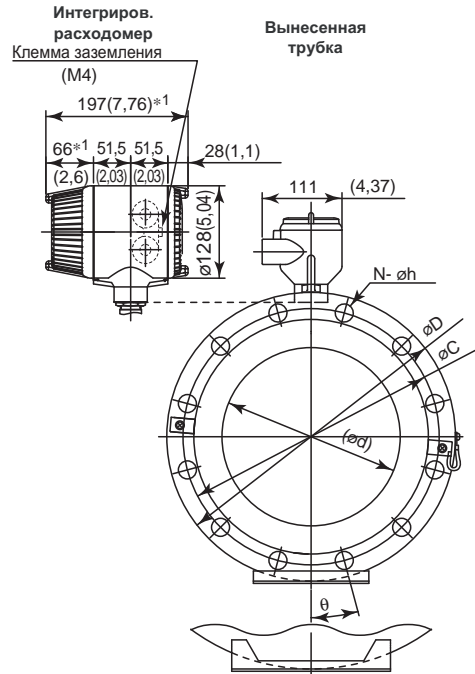
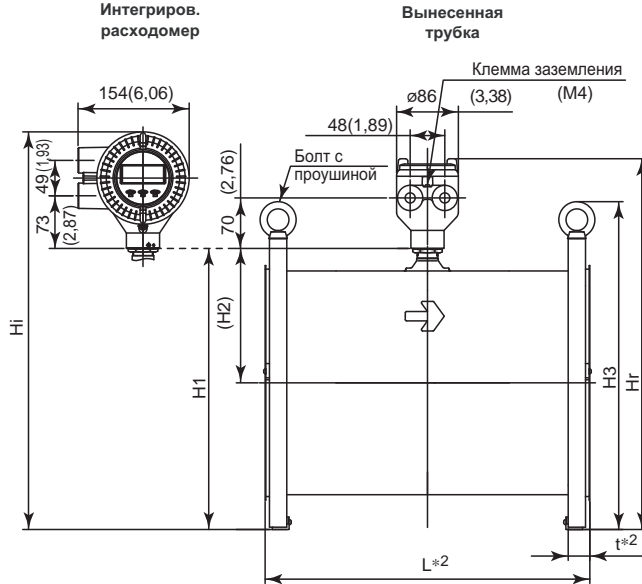

* Инфракрасные переключатели не поставляются для типа связи Fieldbus.

для AXF300, AXF350, AXF400

Модель	Соединение с проц.	B1/CJ1 (JIS10K)				B2/CJ2 (JIS20K)				BG1/CG1 (JIS F12)				BA1/CA1 (ANSI Class 150)				BA2/CA2 (ANSI Class 300)		BD1/CD1 (DIN PN10)				BD2/CD2 (DIN PN16)	
		250	300	350	400	250	300	350	400	250	300	350	400	250	300	350	400	250	300	350	400	250	300		
	Код размера	250	300	350	400	250	300	350	400	250	300	350	400	250	300	350	400	250	300	250	300	350	400	250	300
	Размер	250	300	350	400	250	300	350	400	250	300	350	400	250	300	350	400	250	300	250	300	350	400	250	300
	Код футеровки	A,U	A,U	A,U	A,U	A,U	A,U	A,U	A,U	A,U	A,U	A,U	A,U	A,U	A,U	A,U	A,U	A,U	A,U	A,U	A,U	A,U	A,U	A,U	A,U
Вынес. трубка	Конструкцион. длина L ^{0*2}	450	500	550	600	450	500	550	600	450	500	550	600	450	500	550	600	450	500	450	500	550	600	450	500
	Внеш. диам. øD	400	445	490	560	430	480	410	464	530	582	406,4	482,6	533,4	596,9	444,5	520,7	395	445	505	565	405	460		
	Толщина t ^{#2}	32	34	36	38	42	44	32	34	36	38,2	39,8	45,1	46,6	55,7	58,8	34	34	36	36	34	36			
	Внутр. диаметр кольца заземл. ød	243	291,3	323,4	373,5	243	291,3	243	291,3	323,4	373,5	243	291,3	323,4	373,5	243	291,3	243	291,3	243	291,3	323,4	373,5	243	
	Диам. дел. окр. øC	355	400	445	510	380	430	360	414	472	524	382,0	431,8	476,3	539,8	387,4	450,9	350	400	460	515	355	410		
	Шаг размещ. болтов ø*	15	11,25	11,25	11,25	15	11,25	22,5	18	15	15	15	15	11,25	11,25	11,25	15	15	11,25	15	15	11,25	15	15	
Интегр. расх-мер	Диам. отв. øH	25	25	25	27	27	27	23	23	25	25,4	25,4	28,4	28,4	31,8	22	22	22	26	26	26	26	26	26	
	Число отверст. N	12	16	16	16	12	16	8	10	12	12	12	12	16	16	16	16	12	16	16	16	12	12		
	Высота H1	400	447	491	553	415	464	405	456	511	564	403	466	512	572	422	485	397	447	498	556	402	454		
	Высота H2	197	221	243	270	197	221	197	221	243	270	197	221	243	270	197	221	197	221	243	270	197	221		
Вынес. трубка	Макс. высота Hg	524	571	615	677	539	588	529	580	635	688	527	590	636	696	546	609	521	571	622	680	526	578		
	Вес, кг (ф.) ^{#3}	70,0	78,0	107,0	135,0	98,5	114,5	73,4	85,0	121,2	137,0	83,4	104,8	151,8	185,3	133,0	176,7	73,0	79,4	112,5	129,7	74,8	87,9		
Интегр. расх-мер	Макс. высота Hi	562	609	653	715	577	626	567	618	673	726	565	628	674	734	584	647	559	609	660	718	564	616		
	Вес, кг (ф.)	71,7	79,7	108,7	136,7	100,2	116,2	75,1	86,7	122,9	138,7	85,1	106,5	153,5	187,0	134,7	178,4	74,7	81,1	114,2	131,4	76,5	89,6		

*1: При выборе индикатора с кодом N вычтите 12 мм (0,47") из значения на рисунке. Для взрывозащищенного типа с индикатором добавьте 5 мм (0,2").

*2: В зависимости от выбранных кодов кольца заземления и опции прибавьте следующее значение к L (конструкционная длина) и t (толщина фланца).

Номинальный размер: 250 мм - 300 мм			
	L	t	t
Код кольца заземления	S, L, H, V	N	
Код опции "None"	+0	+0	-6(0,24) -3(0,12)

Номинальный размер: 350 мм - 400 мм			
	L	t	t
Код кольца заземления	S, L, H, V	N	
Код опции "None"	+0	+0	-10(0,39) -5(0,20)

*3: При выборе погружной измерительной трубки или кода опции DNC прилагаются водонепроницаемые уплотнители и 30-метровый кабель. Прибавьте 9,5 кг (20,9 фунтов) к весу в таблице.

● Стандартные модели AXF, AXF015 – AXF125, санитарно-техническое назначение, хомутное соединение, футеровка PFA

AXF015
 AXF025 *3
 AXF032 D E 1
 AXF040 F 2 A L 1 N H A B
 AXF050 H G N H D B 1
 AXF065 G N H K B
 AXF080 N P
 AXF100
 AXF125

*3: D, E, F, G: Интегр. расходомер
 N, P; Вынес. измер. трубка

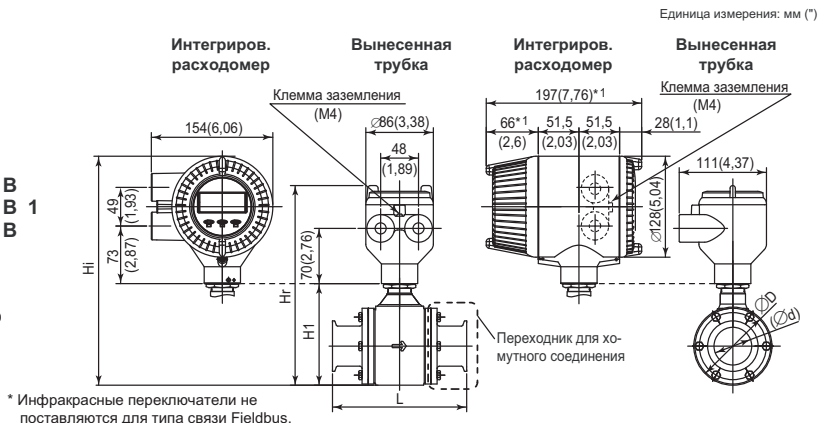

Модель	Соединение с проц.		HAB (Тр. зажим) / HDB (DIN 32676 хомут) / HKB (ISO2852 хомут)									
	Код размера		015	025	032	040	050	065	080	100	125	
	Размер		15 (0,5)	25 (1)	32 (1,3)	40 (1,5)	50 (2)	65 (2,6)	80 (3)	100 (4)	125 (5)	
Код футеровки			A	A	A	A	A	A	A	A	A	
Вынес. трубка	Конструкция, длина	L	166 (6,55)	166 (6,55)	166 (6,55)	166 (6,55)	176 (6,94)	196 (7,73)	216 (8,52)	246 (9,70)	316 (12,46)	
	Внешн.диам.	∅D	73 (2,87)	73 (2,87)	73 (2,87)	86 (3,39)	99 (3,90)	117 (4,61)	129 (5,08)	155 (6,10)	183 (7,20)	
Интегр. расх-р	Внутр.диам.	∅d	HAB	15,7 (0,62)	22,1 (0,87)	-	34,8 (1,37)	47,5 (1,87)	60,2 (2,37)	72,9 (2,87)	97,4 (3,83)	-
			HDB	16 (0,63)	26 (1,02)	32 (1,26)	38 (1,50)	50 (1,97)	66 (2,60)	81 (3,19)	100 (3,94)	125 (4,92)
			HKB	15,2 (0,60)	22,6 (0,89)	31,3 (1,23)	35,6 (1,40)	48,6 (1,91)	60,3 (2,37)	72,9 (2,87)	97,6 (3,84)	135,7 (5,34)
Высота	H1	98 (3,86)	98 (3,86)	98 (3,86)	111 (4,37)	129 (5,08)	147 (5,79)	157 (6,18)	183 (7,20)	212 (8,35)	212 (8,35)	
Вынес. трубка	Макс.высота	Hг	222 (8,74)	222 (8,74)	222 (8,74)	235 (9,25)	253 (9,96)	271 (10,67)	281 (11,06)	307 (12,09)	336 (13,23)	
	Вес, кг (фунт)*2	2,7 (6,0)	2,5 (5,5)	2,6 (5,7)	2,9 (6,4)	3,6 (7,9)	4,8 (10,6)	5,7 (12,6)	8,1 (17,9)	12,1 (26,7)	12,1 (26,7)	
Интегр. расх-р	Макс.высота	Hи	260 (10,22)	260 (10,22)	260 (10,22)	273 (10,73)	291 (11,44)	309 (12,15)	319 (12,54)	345 (13,56)	374 (14,70)	
	Вес, кг (фунт)	4,4 (9,7)	4,2 (9,3)	4,3 (9,5)	4,6 (10,1)	5,3 (11,7)	6,5 (14,3)	7,4 (16,3)	9,8 (21,6)	13,8 (30,4)	13,8 (30,4)	

*1: При выборе индикатора с кодом N вычтите 12 мм (0,47") из значения на рисунке.

*2: При выборе погружной измерительной трубки или кода опции DNC прилагаются водонепроницаемые уплотнители и 30-метровый кабель. Прибавьте 9,5 кг (20,9 фунтов) к весу в таблице.

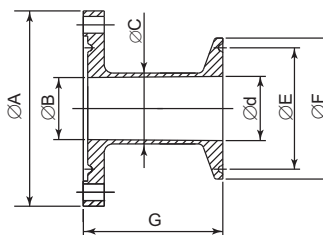

Переходник для хомутного соединения

Соединен. с процес.	HAB (Тройниковый зажим)										HDB (хомут DIN 32676)										HKB (хомут ISO2852)									
	15	25	40	50	65	80	100	15	25	32	40	50	65	80	100	125	15	25	32	40	50	65	80	100	125					
∅A	70 (2,76)	70 (2,76)	83 (3,27)	96 (3,78)	114 (4,49)	126 (4,96)	152 (5,98)	70 (2,76)	70 (2,76)	83 (3,27)	96 (3,78)	114 (4,49)	126 (4,96)	152 (5,98)	180 (7,09)	70 (2,76)	70 (2,76)	83 (3,27)	96 (3,78)	114 (4,49)	126 (4,96)	152 (5,98)	180 (7,09)	70 (2,76)	70 (2,76)					
∅B	16 (0,63)	22,2 (0,87)	34,6 (1,36)	47,6 (1,87)	59,5 (2,34)	72,3 (2,85)	97 (3,82)	16 (0,63)	22,2 (0,87)	29,4 (1,16)	34,6 (1,36)	47,6 (1,87)	59,5 (2,34)	72,3 (2,85)	97 (3,82)	16 (0,63)	22,2 (0,87)	29,4 (1,16)	34,6 (1,36)	47,6 (1,87)	59,5 (2,34)	72,3 (2,85)	97 (3,82)	123 (4,84)	123 (4,84)					
∅C	19,2 (0,76)	25,4 (1,00)	38,1 (1,50)	50,8 (2,00)	63,5 (2,50)	76,2 (3,00)	101,6 (4,00)	20 (0,79)	30 (1,18)	36 (1,42)	42 (1,66)	54 (2,13)	70 (2,76)	85 (3,35)	104 (4,09)	18 (0,71)	25,6 (1,01)	34,3 (1,35)	38,6 (1,52)	51,6 (2,03)	64,1 (2,52)	76,7 (3,02)	102,5 (4,04)	141,2 (5,56)	141,2 (5,56)					
∅d	15,7 (0,62)	22,1 (0,87)	34,8 (1,37)	47,5 (1,87)	60,2 (2,37)	72,9 (2,87)	97,4 (3,83)	15,7 (0,62)	22,1 (0,87)	34,8 (1,37)	47,5 (1,87)	60,2 (2,37)	72,9 (2,87)	97,4 (3,83)	125 (4,92)	15,2 (0,60)	22,6 (0,89)	31,3 (1,23)	35,6 (1,40)	48,6 (1,91)	60,3 (2,37)	72,9 (2,87)	97,6 (3,84)	135,7 (5,34)						
∅E	-	43,6 (1,72)	43,6 (1,72)	56,3 (2,22)	70,6 (2,78)	83,3 (3,28)	110,3 (4,34)	27,5 (1,08)	43,5 (1,71)	43,5 (1,71)	43,5 (1,71)	56,5 (2,22)	83,5 (3,29)	97 (3,82)	110 (4,33)	27,5 (1,08)	43,5 (1,71)	43,5 (1,71)	56,5 (2,22)	70,5 (2,78)	83,5 (3,29)	110 (4,33)	146 (5,75)	146 (5,75)						
∅F	25 (0,98)	50,4 (1,98)	50,4 (1,98)	64 (2,52)	77,4 (3,05)	91 (3,58)	118,9 (4,68)	34 (1,34)	50,5 (1,99)	50,5 (1,99)	50,5 (1,99)	64 (2,52)	91 (3,58)	106 (4,17)	119 (4,69)	25 (0,98)	50,5 (1,99)	50,5 (1,99)	64 (2,52)	77,5 (3,05)	91 (3,58)	119 (4,69)	155 (6,10)	155 (6,10)						
G	50 (1,97)	50 (1,97)	50 (1,97)	50 (1,97)	50 (1,97)	50 (1,97)	50 (1,97)	50 (1,97)	50 (1,97)	50 (1,97)	50 (1,97)	50 (1,97)	50 (1,97)	50 (1,97)	50 (1,97)	50 (1,97)	50 (1,97)	50 (1,97)	50 (1,97)	50 (1,97)	50 (1,97)	50 (1,97)	50 (1,97)	50 (1,97)	60 (2,36)					
Завод.№	F9811 HU	F9811 HV	F9811 HX	F9811 HY	F9811 HZ	F9811 JA	F9811 JB	F9811 JD	F9811 JE	F9811 JF	F9811 JG	F9811 JH	F9811 JJ	F9811 JK	F9811 JL	F9811 JM	F9811 JN	F9811 JP	F9811 JQ	F9811 JR	F9811 JS	F9811 JT	F9811 JU	F9811 JV	F9811 JW					

● Стандартные модели AXF, AXF015 – AXF125, санитарно-техническое назначение, муфтовое соединение, футеровка PFA

Единица измерения: мм (")

AXF025 *3
 AXF032 D
 AXF040 E 1 J K B
 AXF050 H – F 2 A L 1 N – J D B 1
 AXF065 G N J S B
 AXF080 N
 AXF100 P
 AXF125

*3: D, E, F, G; Интегр. расходомер
 N, P; Вынес. измер. трубка

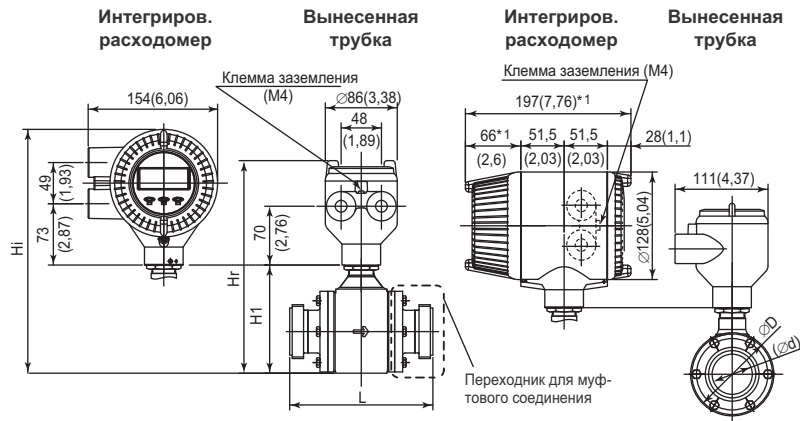

* Инфракрасные переключатели не поставляются для типа связи Fieldbus.

Модель	Соединение с проц.		JKB (ISO2853 муфта) / JDB (DIN 11851 муфтан) / JSB (SMS1145 муфт)								
	Код размера		015	025	032	040	050	065	080	100	125
	Размер		15 (0,5)	25 (1)	32 (1,3)	40 (1,5)	50 (2)	65 (2,6)	80 (3)	100 (4)	125 (5)
	Код футеровки		A	A	A	A	A	A	A	A	A
Вынес. трубка	Конструкц. длина L ₃	JKB	166 (6,55)	166 (6,55)	166 (6,55)	166 (6,55)	176 (6,94)	196 (7,73)	216 (8,52)	246 (9,70)	-
		JDB	166 (6,55)	166 (6,55)	166 (6,55)	166 (6,55)	176 (6,94)	196 (7,73)	236 (9,31)	266 (10,49)	326 (12,85)
		JSB	-	166 (6,55)	166 (6,55)	166 (6,55)	176 (6,94)	196 (7,73)	216 (8,52)	276 (10,88)	-
Интегр. расх-р	Внеш.диам. ∅D	JKB	73 (2,87)	73 (2,87)	73 (2,87)	86 (3,39)	99 (3,90)	117 (4,61)	129 (5,08)	155 (6,10)	183 (7,20)
		JDB	15,2 (0,60)	22,6 (0,89)	31,3 (1,23)	35,6 (1,40)	48,6 (1,91)	60,3 (2,37)	72,9 (2,87)	97,6 (3,84)	-
		JSB	16 (0,63)	26 (1,02)	32 (1,26)	38 (1,50)	50 (1,97)	66 (2,60)	81 (3,19)	100 (3,94)	125 (4,92)
Вынес. трубка	Высота H1	JKB	97 (3,82)	97 (3,82)	97 (3,82)	111 (4,37)	129 (5,08)	146 (5,75)	157 (6,18)	183 (7,20)	212 (8,35)
		JDB	222 (8,74)	222 (8,74)	222 (8,74)	235 (9,25)	253 (9,96)	271 (10,67)	281 (11,06)	307 (12,09)	336 (13,23)
Интегр. расх-р	Вес, кг (фунт)	JKB	2,6 (5,7)	2,6 (5,7)	2,7 (6,0)	3 (6,6)	3,8 (8,4)	4,9 (10,8)	5,9 (13,0)	8,2 (18,1)	13 (28,7)
		JDB	260 (10,24)	260 (10,24)	260 (10,24)	273 (10,73)	291 (11,44)	309 (12,54)	319 (12,54)	345 (13,56)	374 (14,70)
		JSB	4,3 (9,5)	4,3 (9,5)	4,4 (9,7)	4,7 (10,4)	5,5 (12,1)	6,6 (14,6)	7,6 (16,8)	9,9 (21,8)	14,7 (32,4)

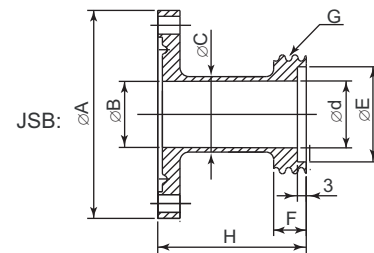
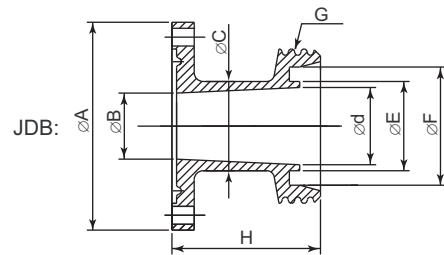
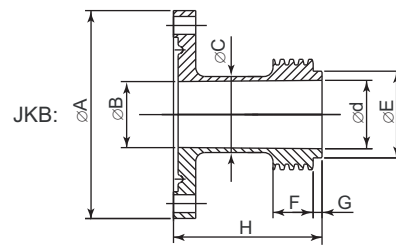

Переходники для муфтовых соединений

*1: При выборе индикатора с кодом N вычитите 12 мм (0,47") из значения на рисунке.
 *2 При выборе кода опции DHS прилагаются водонепроницаемые уплотнители и 30-метровый кабель. Прибавьте 9,5 кг (20,9 фунтов) к весу, указанному в таблице

Соединен. с процес.	JKB (муфта ISO2853)										JDB (муфта DIN 11851)										JSB (муфта SMS1145)									
	15	25	32	40	50	65	80	100	15	25	32	40	50	65	80	100	125	25	32	40	50	65	80	100						
∅A	70 (2,76)	70 (2,76)	70 (2,76)	83 (3,27)	96 (3,78)	114 (4,49)	126 (4,96)	152 (5,98)	70 (2,76)	70 (2,76)	70 (2,76)	83 (3,27)	96 (3,78)	114 (4,49)	126 (4,96)	152 (5,98)	180 (7,09)	70 (2,76)	70 (2,76)	83 (3,27)	96 (3,78)	114 (4,49)	126 (4,96)	152 (5,98)						
∅B	16 (0,63)	22,2 (0,87)	29,4 (1,16)	34,6 (1,36)	47,6 (1,87)	59,5 (2,34)	72,3 (2,85)	97 (3,82)	16 (0,63)	22,2 (0,87)	29,4 (1,16)	34,6 (1,36)	47,6 (1,87)	59,5 (2,34)	72,3 (2,85)	97 (3,82)	123 (4,84)	22,2 (0,87)	29,4 (1,16)	34,6 (1,36)	47,6 (1,87)	59,5 (2,34)	72,3 (2,85)	97 (3,82)						
∅C	18 (0,71)	25,6 (1,01)	34,3 (1,35)	38,6 (1,52)	51,6 (2,03)	64,1 (2,52)	76,7 (3,02)	102,5 (4,04)	20 (0,79)	26 (1,02)	32 (1,26)	36 (1,42)	42 (1,65)	54 (2,13)	70 (2,76)	85 (3,35)	104 (4,09)	25,4 (1,00)	32 (1,26)	38,1 (1,50)	51 (2,01)	63,5 (2,50)	76,2 (3,00)	102,5 (4,04)						
∅d	15,2 (0,60)	22,6 (0,89)	31,3 (1,23)	35,6 (1,40)	48,6 (1,91)	60,3 (2,37)	72,9 (2,87)	97,6 (3,84)	16 (0,63)	22,6 (0,89)	31,3 (1,23)	35,6 (1,40)	48,6 (1,91)	60,3 (2,37)	72,9 (2,87)	97,6 (3,84)	100 (3,94)	22,5 (0,89)	29,6 (1,17)	35,5 (1,40)	48,5 (1,91)	60,5 (2,38)	72,9 (2,87)	97,6 (3,84)						
∅E	21,2 (0,83)	29,2 (1,15)	38,2 (1,50)	42,7 (1,68)	56,2 (2,21)	69,9 (2,75)	82,6 (3,25)	108,7 (4,28)	18 (0,71)	26 (1,02)	32 (1,26)	36 (1,42)	42 (1,65)	54 (2,13)	70 (2,76)	85 (3,35)	104 (4,09)	32 (1,26)	40 (1,57)	48 (1,89)	61 (2,40)	73,5 (2,89)	86 (3,39)	120 (4,72)						
∅F	13,5 (0,53)	13,5 (0,53)	13,5 (0,53)	13,5 (0,53)	13,5 (0,53)	13,5 (0,53)	13,5 (0,53)	25,8 (1,02)	39,8 (1,57)	45,8 (1,80)	51,8 (2,04)	63,8 (2,51)	80,8 (3,18)	94,8 (3,73)	113,8 (4,48)	141,8 (5,58)	11 (0,43)	13 (0,51)	15 (0,59)	15 (0,59)	19 (0,75)	19 (0,75)	30 (1,18)							
G	3 (0,12)	3 (0,12)	3 (0,12)	3 (0,12)	3 (0,12)	3 (0,12)	3 (0,12)	RD34 -1/8	RD52 -1/8	RD58 -1/6	RD65 -1/6	RD78 -1/6	RD95 -1/6	RD110 -1/4	RD130 -1/4	RD160 -1/4	RD40 -1/4	RD48 -1/6	RD60 -1/6	RD70 -1/6	RD85 -1/6	RD98 -1/6	RD132 -1/6							
H	50 (1,97)	50 (1,97)	50 (1,97)	50 (1,97)	50 (1,97)	50 (1,97)	50 (1,97)	50 (1,97)	50 (1,97)	50 (1,97)	50 (1,97)	50 (1,97)	50 (1,97)	50 (1,97)	60 (2,36)	60 (2,36)	65 (2,56)	50 (1,97)	50 (1,97)	50 (1,97)	50 (1,97)	50 (1,97)	50 (1,97)	65 (2,56)						
Завод. №	F9811 LA	F9811 LB	F9811 LC	F9811 LD	F9811 LE	F9811 LF	F9811 LG	F9811 LH	F9811 KR	F9811 KS	F9811 KT	F9811 KU	F9811 KV	F9811 KW	F9811 KX	F9811 KY	F9811 KZ	F9811 LK	F9811 LL	F9811 LM	F9811 LN	F9811 LP	F9811 LQ	F9811 LR						

● Стандартные модели AXF, AXF015 – AXF125, санитарно-техническое назначение, сварка встык, футеровка PFA

AXF015
AXF025
AXF032
AXF040
AXF050
AXF065
AXF080
AXF100
AXF125

^{*3}
D
E
F
G
N
P

1
2
A
L
1
N
—
K
K
B
1
—
K
D
B
1

*3: D, E, F, G; Интегр. расходомер
N, P; Вынес. измер. трубка

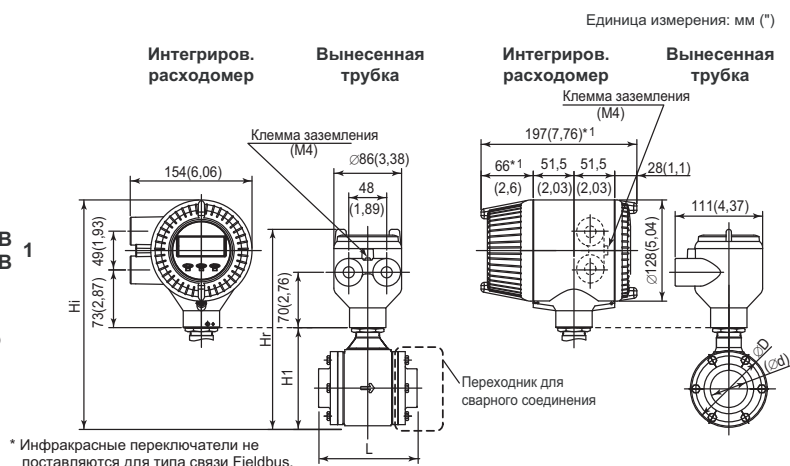

Модель	Соединение с процес.		ККВ / КДВ									
	Код размера		015	025	032	040	050	065	080	100	125	
	Размер		15 (0,5)	25 (1)	32 (1,3)	40 (1,5)	50 (2)	65 (2,6)	80 (3)	100 (4)	125 (5)	
	Код футеровки		A	A	A	A	A	A	A	A	A	
Вынес. трубка	Конструкцион. длина	L	126 (4,98)	126 (4,98)	126 (4,98)	126 (4,98)	136 (5,37)	156 (6,16)	176 (6,94)	206 (8,13)	276 (10,88)	
	Внеш.диам.	øD	73 (2,87)	73 (2,87)	73 (2,87)	86 (3,39)	99 (3,90)	117 (4,61)	129 (5,08)	155 (6,10)	183 (7,20)	
Интегр. расх-р	Внутр.диам.	ød	KКВ	15,2 (0,60)	22,6 (0,89)	31,3 (1,23)	35,6 (1,40)	48,6 (1,91)	60,3 (2,37)	72,9 (2,87)	97,6 (3,84)	135,7 (5,34)
			KДВ	16 (0,63)	26 (1,02)	32 (1,26)	38 (1,50)	50 (1,97)	66 (2,60)	81 (3,19)	100 (3,94)	125 (4,92)
Вынес. трубка	Высота	H1	98 (3,86)	98 (3,86)	98 (3,86)	111 (4,37)	129 (5,08)	147 (5,79)	157 (6,18)	183 (7,20)	212 (8,35)	
	Макс. высота	Hr	222 (8,74)	222 (8,74)	222 (8,74)	235 (9,25)	253 (9,96)	271 (10,67)	281 (11,06)	307 (12,09)	336 (13,23)	
Интегр. расх-р	Вес, кг (фунт)*2		2,6 (5,7)	2,3 (5,1)	2,5 (5,5)	2,8 (6,2)	3,4 (7,5)	4,5 (9,9)	5,3 (11,7)	7,1 (15,7)	11 (24,3)	
	Макс. высота	Hi	260 (10,24)	260 (10,24)	260 (10,24)	273 (10,73)	291 (11,44)	309 (12,17)	319 (12,54)	345 (13,56)	374 (14,70)	
Интегр. расх-р	Вес, кг (фунт)		4,3 (9,5)	4 (8,8)	4,2 (9,3)	4,5 (9,9)	5,1 (11,2)	6,2 (13,7)	7 (15,4)	8,8 (19,4)	12,7 (28,0)	

*1: При выборе индикатора с кодом N вычитите 12 мм (0,47") из значения на рисунке.
*2 При выборе кода опции ДНС прилагаются водонепроницаемые уплотнители и 30-метровый кабель. Прибавьте 9,5 кг (20,9 фунтов) к весу, указанному в таблице

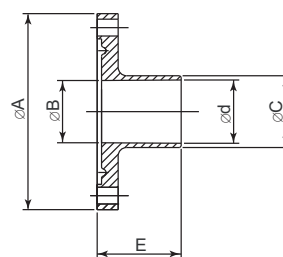

Переходник для сварного соединения

Соединен. с процес.	ККВ (сварка встык ISO2037)									КДВ (сварка встык DIN 1185)								
	15	25	32	40	50	65	80	100	125	15	25	32	40	50	65	80	100	125
Номин. размер	70 (2,76)	70 (2,76)	70 (2,76)	83 (3,27)	96 (3,78)	114 (4,49)	126 (4,96)	152 (5,98)	180 (7,09)	70 (2,76)	70 (2,76)	70 (2,76)	83 (3,27)	96 (3,78)	114 (4,49)	126 (4,96)	152 (5,98)	180 (7,09)
øA	16 (0,63)	22,2 (0,87)	29,4 (1,16)	34,6 (1,36)	47,6 (1,87)	59,5 (2,34)	72,3 (2,85)	97 (3,82)	123 (4,84)	16 (0,63)	22,2 (0,87)	29,4 (1,16)	34,6 (1,36)	47,6 (1,87)	59,5 (2,34)	72,3 (2,85)	97 (3,82)	123 (4,84)
øB	18 (0,71)	25,6 (1,01)	34,3 (1,35)	38,6 (1,52)	51,6 (2,03)	64,1 (2,52)	76,7 (3,02)	102,5 (4,04)	141,2 (5,56)	20 (0,79)	30 (1,18)	36 (1,42)	42 (1,65)	54 (2,13)	70 (2,76)	85 (3,35)	104 (4,09)	129 (5,08)
øC	15,2 (0,60)	22,6 (0,89)	31,3 (1,23)	35,6 (1,40)	48,6 (1,91)	60,3 (2,37)	72,9 (2,87)	97,6 (3,84)	135,7 (5,34)	16 (0,63)	26 (1,02)	32 (1,26)	38 (1,50)	50 (1,97)	66 (2,60)	81 (3,19)	100 (3,94)	125 (4,92)
ød	30 (1,18)	30 (1,18)	30 (1,18)	30 (1,18)	30 (1,18)	30 (1,18)	30 (1,18)	30 (1,18)	40 (1,57)	30 (1,18)	30 (1,18)	30 (1,18)	30 (1,18)	30 (1,18)	30 (1,18)	30 (1,18)	30 (1,18)	40 (1,57)
E	F9811 NN	F9811 NP	F9811 NQ	F9811 NR	F9811 NS	F9811 NT	F9811 NU	F9811 NV	F9811 NW	F9811 ND	F9811 NE	F9811 NF	F9811 NG	F9811 NH	F9811 NJ	F9811 NK	F9811 NL	F9811 NM

• Модели для замены предшествующих моделей ADMAG или ADMAG AE, AXF002 – AXF015, соединение типа «сэндвич», футеровка PFA

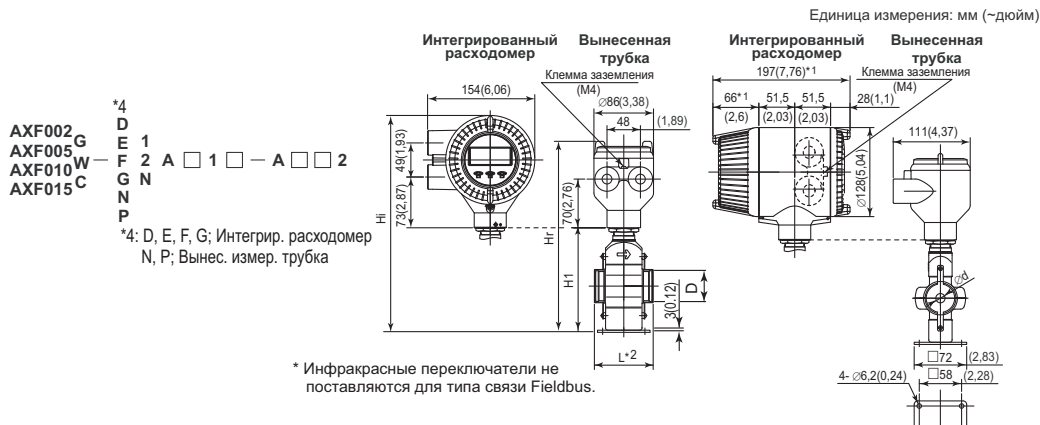

Модель	Код размера	002	005	010	015
	Размер	2,5(0,1)	5(0,2)	10(0,4)	15(0,5)
	Код футеровки	A	A	A	A
Вынес. трубка	Конструкционная длина	L ⁺²	85(3,35)		
	Внеш. диам.	∅D	44(1,73)		
Интегр. расх-р	Внутр. диам. кольца заземления	∅d	15(0,59)		
	Высота	H1	144(5,67)		
Вынес. трубка	Макс. высота	Hr	265(10,43)		
	Вес, кг (фунты) ^{*3}		2,4(5,3)		
Интегр. расх-р	Макс. высота	Hi	306(12,03)		
	Вес, кг (фунты)		4,1(9,0)		

- *1: При выборе индикатора с кодом N вычитите 12 мм (0,47") из значения на рисунке.
- *2: В зависимости от выбранных кодов кольца заземления и опции прибавьте следующее значение к L (конструкционная длина).

Код кольца заземления	S, L, H, V	P, T	N
Код опции	None	+0	+22(0,87)
	GA, GC, GD (Спец.прокладка)	+2(0,08)	+24(0,94)

- *3: При выборе погружного типа или кода опции DHS прилагаются водонепроницаемые уплотнители и 30-метровый кабель. Прибавьте 9,5 кг (20,9 фунтов) к весу, указанному в таблице.

• Модели для замены предшествующих моделей ADMAG или ADMAG AE, AXF025 – AXF100, соединение типа «сэндвич», футеровка PFA /полиуретановым каучуком

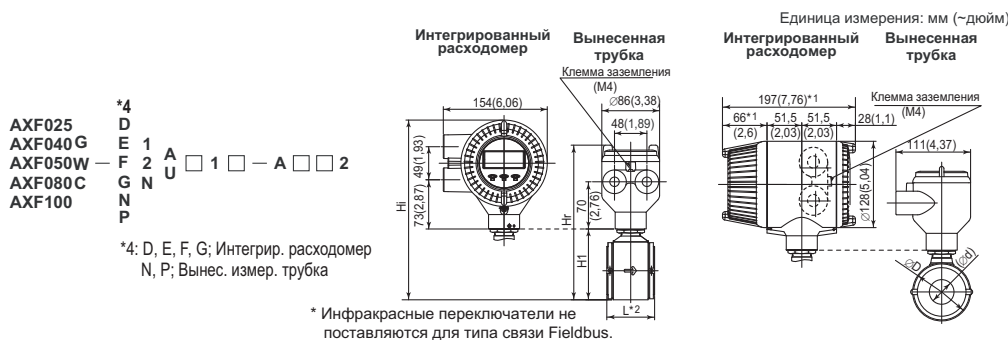

Модель	Код размера	025	040	050	060	100
	Размер	25(10)	40(1,5)	50(2)	80(3)	100(4)
	Код футеровки	A,U	A,U	A,U	A,U	A,U
Вынес. трубка	Конструкц. длина	L ⁺²	93(3,66)	106(4,17)	120(4,72)	160(6,30)
	Внеш.диам.	∅D	67,5 (2,66)	86(3,39)	99(3,90)	129(5,08)
Интегр. расх-р	Внутр. диам. кольц. зазем.	∅d	27(1,06)	40(1,57)	52(2,05)	81(3,19)
	Высота	H1	92(3,62)	111(4,37)	129(5,08)	157(6,18)
Вынес. трубка	Макс. высота	Hr	216(8,50)	235(9,25)	253(9,96)	281 (11,06)
	Вес, кг (фунты) ^{*3}		2,3(5,0)	2,9(6,3)	3,5(7,7)	5,8(12,9)
Интегр. расх-р	Макс. высота	Hi	254(9,98)	273 (10,73)	291 (11,44)	319 (12,54)
	Вес, кг (фунты)		4,0(8,7)	4,6(10,1)	5,2(11,4)	7,5(16,6)

- *1: При выборе индикатора с кодом N вычитите 12 мм (0,47") из значения на рисунке. Для взрывозащищенного типа с индикатором добавьте 5 мм (0,2").
- *2: В зависимости от выбранных кодов кольца заземления и опции прибавьте следующее значение к L (конструкционная длина).

Код кольца заземления	S, L, H, V	P, T	N
Код опции	None	+0	+22(0,87)
	GA, GC, GD (Спец.прокладка)	+2(0,08)	+24(0,94)

- *3: При выборе погружного типа или кода опции DHS прилагаются водонепроницаемые уплотнители и 30-метровый кабель. Прибавьте 9,5 кг (20,9 фунтов) к весу, указанному в таблице.

● Модели для замены предшествующих моделей ADMAG или ADMAG AE, AXF150, AXF200, соединение типа «сэндвич», футеровка PFA /полиуретановым каучуком

Единица измерения: мм (~дюйм)

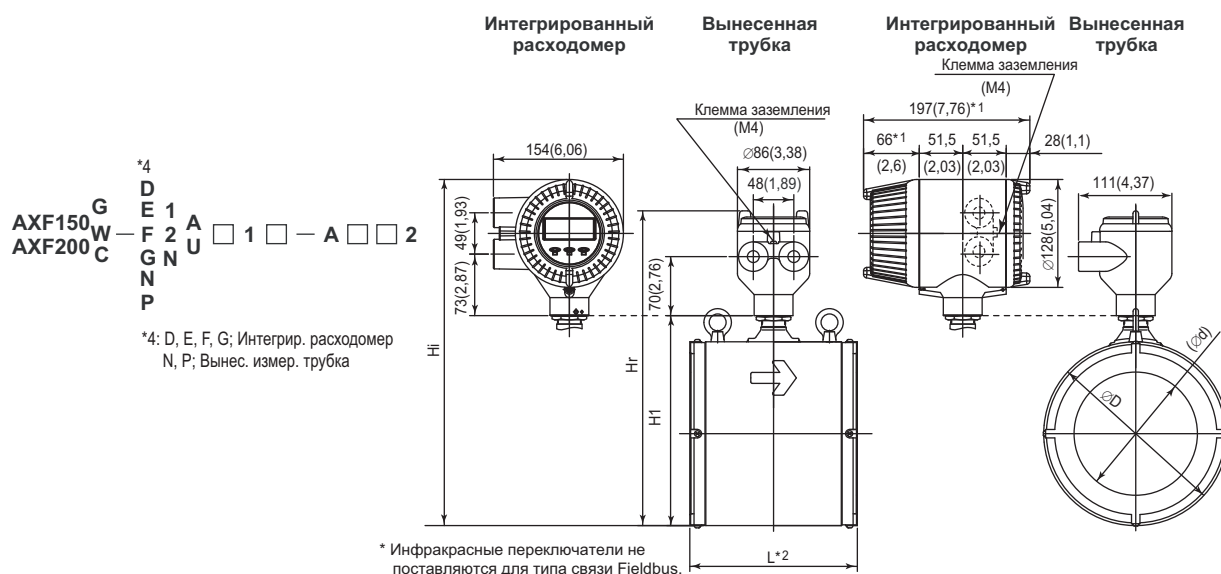

Модель	Код размера	150	200
	Размер	150(6)	200(8)
	Код футеровки	A,U	A,U
Вынес. трубка	Конструкционная длина	L*2	230(9,06)
	Внеш. диам.	∅D	202(7,95)
Интегр. расх-р	Внутр. диам. кольца заземления	∅d	140,7(5,54)
	Высота	H1	243(9,57)
Вынес. трубка	Макс. высота	Hr	367(14,45)
	Вес, кг (фунты)*3		17,9(39,5)
Интегр. расх-р	Макс. высота	H1	405(15,93)
	Вес, кг (фунты)		19,6(43,2)

*1: При выборе индикатора с кодом N вычтите 12 мм (0,47") из значения на рисунке.

Для взрывозащищенного типа с индикатором добавьте 5 мм (0,2").

*2: В зависимости от выбранных кодов кольца заземления и опции прибавьте следующее значение к L (конструкционная длина).

Код кольца заземления	S, L, H, V	P, T	N	
Код опции	None	+0	+28(1,1)	-6(0,24)
	GA, GC, GD (Спец.прокладки)	+2(0,08)	+30(1,18)	-

*3: При выборе погружного типа или кода опции DHS прилагаются водонепроницаемые уплотнители и 30-метровый кабель. Прибавьте 9,5 кг (20,9 фунтов) к весу, указанному в таблице.

● Модели для замены предшествующих моделей ADMAG или ADMAG AE, AXF150 – AXF250, фланцевое соединение JIS/ANSI/DIN, футеровка PFA /полиуретановым каучуком

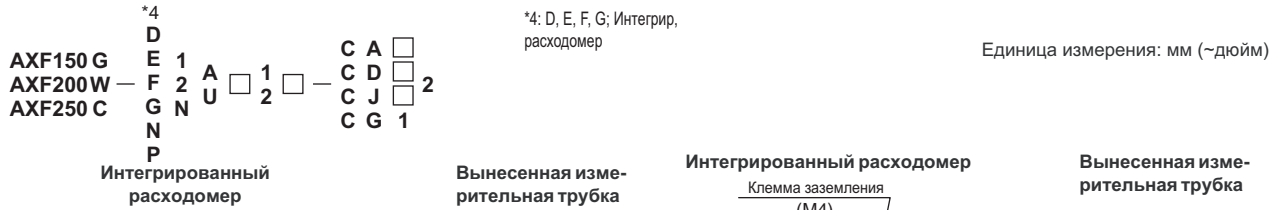

* Инфракрасные переключатели не поставляются для типа связи Fieldbus.

Модель	Соединение с проц.		CJ1(JIS10K)			CJ2(JIS20K)			CG1(JIS F12)			CA1(ANSI Class 150)			CA2(ANSI Class 300)			CD1(DIN PN10)			CD2(DIN PN16)		
	Код размера		150	200	250	150	200	250	150	200	250	150	200	250	150	200	250	200	250	150	200	250	
	Размер		150 (6)	200 (8)	250 (10)	150 (6)	200 (8)	250 (10)	150 (6)	200 (8)	250 (10)	150 (6)	200 (8)	250 (10)	150 (6)	200 (8)	250 (10)	200 (8)	250 (10)	150 (6)	200 (8)	250 (10)	
Код футеровки			A,U	A,U	A,U	A,U	A,U	A,U	A,U	A,U	A,U	A,U	A,U	A,U	A,U	A,U	A,U	A,U	A,U	A,U	A,U	A,U	
Вынес. Фрубка	Конструкцион. длина	L*2	270 (10,63)	340 (13,39)	430 (16,93)	270 (10,63)	340 (13,39)	430 (16,93)	270 (10,63)	340 (13,39)	430 (16,93)	270 (10,63)	340 (13,39)	430 (16,93)	270 (10,63)	340 (13,39)	430 (16,93)	340 (13,39)	430 (16,93)	270 (10,63)	340 (13,39)	430 (16,93)	
	Внеш. диам.	∅D	280 (11,02)	330 (12,99)	400 (15,75)	280 (11,02)	330 (12,99)	400 (15,75)	280 (11,02)	330 (12,99)	400 (15,75)	279,4 (11,00)	342,9 (13,50)	406,4 (16,00)	317,5 (12,50)	381,0 (15,00)	444,5 (17,50)	340 (13,39)	395 (15,55)	285 (11,22)	340 (13,39)	405 (15,94)	
	Толщина	t*2	31 (1,22)	31 (1,22)	33 (1,30)	37 (1,46)	39 (1,54)	43 (1,69)	31 (1,22)	33 (1,30)	33 (1,30)	33 (1,35)	34,4 (1,47)	37,4 (1,54)	39,2 (1,87)	47,5 (1,97)	50,1 (2,23)	33 (1,30)	35 (1,38)	31 (1,22)	33 (1,30)	35 (1,38)	
	Внутр. диаметр кольца заземл.	∅d	140,7 (5,54)	188,9 (7,44)	243 (9,57)	140,7 (5,54)	188,9 (7,44)	243 (9,57)	145,4 (5,72)	192,9 (7,59)	243 (9,57)	140,7 (5,54)	188,9 (7,44)	243 (9,57)	140,7 (5,54)	188,9 (7,44)	243 (9,57)	188,9 (7,44)	243 (9,57)	140,7 (5,54)	188,9 (7,44)	243 (9,57)	
	Диам.дел.окр.	∅C	240 (9,45)	290 (11,42)	355 (13,98)	260 (10,24)	305 (12,01)	380 (14,96)	247 (9,72)	299 (11,77)	360 (14,17)	241,3 (9,50)	298,5 (11,75)	362,0 (14,25)	269,7 (10,62)	330,2 (13,00)	387,4 (15,25)	295 (11,61)	350 (13,78)	240 (9,45)	295 (11,61)	355 (13,98)	
	Интегр. расх-р	Шаг разм. болтов	∅*	22,5	15	15	15	15	15	30	22,5	22,5	22,5	15	15	15	11,25	22,5	15	22,5	15	15	
		Диам. отв.	∅h	23 (0,91)	23 (0,91)	25 (0,98)	25 (0,98)	25 (0,98)	27 (1,06)	19 (0,75)	19 (0,75)	23 (0,91)	22,4 (0,88)	22,4 (0,88)	25,4 (1,00)	22,4 (0,88)	25,4 (1,00)	28,4 (1,12)	22 (0,87)	22 (0,87)	22 (0,87)	22 (0,87)	26 (1,02)
		Число отверстий	N	8	12	12	12	12	12	8	8	8	8	8	12	12	16	8	12	8	12	12	
		Высота	H1	284 (11,18)	334 (13,15)	400 (15,75)	297 (11,69)	344 (13,54)	415 (16,34)	289 (11,38)	340 (13,39)	405 (15,94)	284 (11,18)	340 (13,39)	403 (15,87)	303 (11,93)	360 (14,17)	422 (16,61)	339 (13,35)	397 (15,63)	287 (11,30)	339 (13,35)	402 (15,83)
		Высота	H2	141 (5,55)	166 (6,54)	197 (7,76)	141 (5,55)	166 (6,54)	197 (7,76)	141 (5,55)	166 (6,54)	197 (7,76)	141 (5,55)	166 (6,54)	197 (7,76)	141 (5,55)	166 (6,54)	197 (7,76)	166 (6,54)	176 (6,92)	141 (5,55)	166 (6,54)	197 (7,76)
	Высота	H3	325 (12,80)	375 (14,76)	454 (17,87)	350 (13,78)	395 (15,55)	484 (19,06)	335 (13,19)	387 (15,24)	464 (18,27)	324 (12,76)	387 (15,24)	460 (18,11)	362 (14,25)	426 (16,77)	499 (19,65)	385 (15,16)	449 (17,68)	330 (12,99)	385 (15,16)	459 (18,07)	
Вынес. Фрубка	Макс. высота	Hg	408 (16,06)	458 (18,03)	524 (20,63)	421 (16,57)	468 (18,43)	539 (21,22)	413 (16,26)	464 (18,27)	529 (20,83)	408 (16,06)	464 (18,27)	527 (20,75)	427 (16,81)	484 (19,06)	546 (21,50)	463 (18,23)	521 (20,51)	411 (16,18)	463 (18,23)	526 (20,71)	
	Вес. кг (фунт)*3		29 (63,9)	39 (86,0)	64 (141,1)	38,3 (84,4)	53,6 (118,2)	92,5 (203,9)	31,1 (68,6)	44,6 (98,3)	67,4 (148,6)	32,1 (70,7)	50,9 (112,2)	77,4 (170,6)	53,7 (118,4)	80,5 (177,5)	127,0 (279,9)	44,2 (97,5)	67,0 (147,7)	29,9 (65,8)	43,6 (96,2)	68,8 (151,7)	
Интегр. расх-р	Макс. высота	Hi	446 (17,56)	496 (19,53)	562 (22,13)	459 (18,07)	506 (19,92)	577 (22,72)	451 (17,76)	502 (19,76)	567 (22,32)	446 (17,56)	502 (19,76)	565 (22,24)	465 (18,31)	522 (20,55)	584 (22,99)	501 (19,72)	559 (22,01)	449 (17,68)	501 (19,72)	564 (22,20)	
	Вес. кг (фунт)		30,7 (67,7)	40,7 (89,7)	65,7 (144,8)	40,0 (88,2)	55,3 (121,9)	94,2 (207,7)	32,8 (72,3)	46,3 (102,1)	69,1 (152,3)	33,8 (74,8)	52,6 (115,9)	79,1 (174,4)	55,4 (122,1)	82,2 (181,2)	128,7 (283,6)	45,9 (101,2)	68,7 (151,5)	31,6 (69,6)	45,3 (100,0)	70,5 (155,5)	

F40,EPS

*1: При выборе индикатора с кодом N вычтите 12 мм (0,47") из значения на рисунке. Для взрывозащищенного типа с индикатором добавьте 5 мм (0,2").

*2: В зависимости от выбранных кодов кольца заземления и опции прибавьте следующее значение к L (конструкционная длина) и t (толщина фланца).

Номинальный размер: 150, 200 мм						
	L	t	L	t	L	t
Код кольца заземления	S, L, H, V		P, T		N	
Код опции	None	+0	+0	+28(1,1)	+14(0,55)	-6(0,24)
	GA, GC, GD (Спец. прокладки)	+2(0,08)	+1(0,04)	+30(1,81)	+15(0,59)	-

Номинальный размер: 250 мм				
	L	t	L	t
Код кольца заземления	S, L, H, V		N	
Код опции - отсут/None	+0	+0	-6(0,24)	-3(0,12)

*3: При выборе погружного типа или кода опции DNC прилагаются водонепроницаемые уплотнители и 30-метровый кабель. Прибавьте 9,5 кг (20,9 фунтов) к весу, указанному в таблице.

• **Огнестойкий уплотнительный переходник для расходомеров огнестойкого типа TIIS (Код опции G12 и G11)**

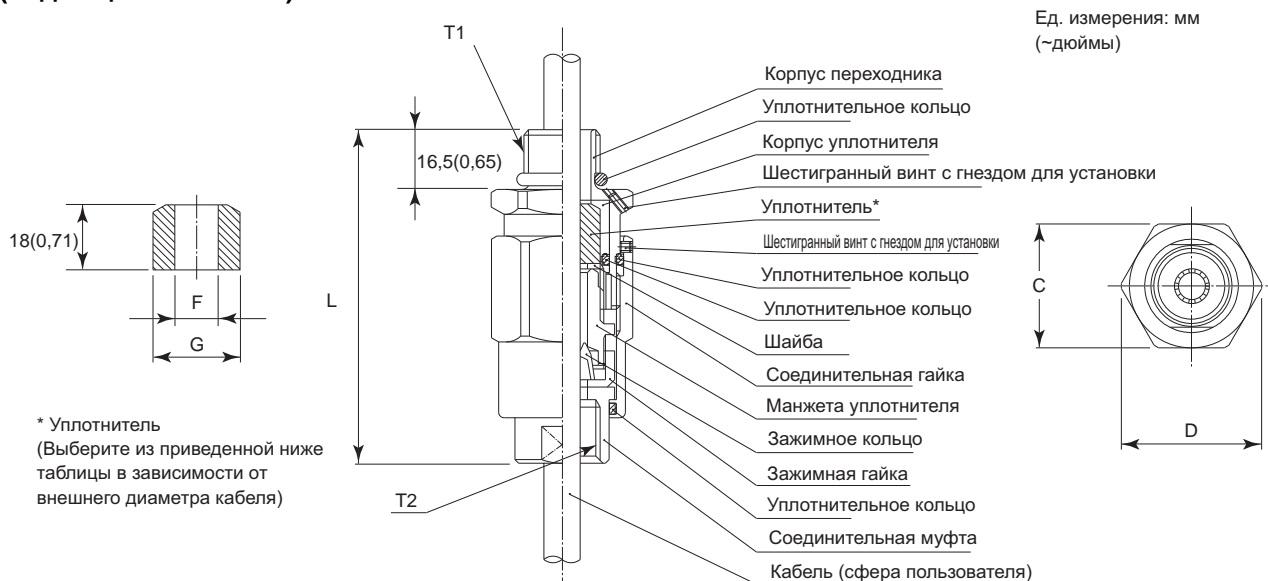

Размер					Внешний диаметр кабеля	Диаметр уплотнителя		Идентификационный знак	Вес, кг (фунт)
T1	T2	C	D	L		F	G		
G 1/2	G 1/2	35	39	94,5	φ8,0 - φ10,0 (0,31 - 0,39)	φ10,0(0,39)	φ20,0	16 8-10	0,26
		(1,38)	(1,54)		(3,72)	φ10,0 - φ12,0 (0,39 - 0,47)	φ12,0(0,47)		

• **Различие в размерах приводится в таблице ниже, если не задано иное**

Общий допуск на размерном габаритном чертеже

Ед. измерения: мм (~дюймы)

Класс основного размера		Допуск	Класс основного размера		Допуск
Больше	Равно или меньше		Больше	Равно или меньше	
	3 (0,12)	± 0,7 (± 0,03)	500 (19,69)	630 (24,80)	± 5,5 (± 2,17)
3 (0,12)	6 (0,24)	± 0,9 (± 0,04)	630 (24,80)	800 (31,50)	± 6,25 (± 0,25)
6 (0,24)	10 (0,39)	± 1,1 (± 0,04)	800 (31,50)	1000 (39,37)	± 7,0 (± 0,28)
10 (0,39)	18 (0,71)	± 1,35 (± 0,05)	1000 (39,37)	1250 (49,21)	± 8,25 (± 0,32)
18 (0,71)	30 (1,18)	± 1,65 (± 0,06)	1250 (49,21)	1600 (62,99)	± 9,75 (± 0,38)
30 (1,18)	50 (1,97)	± 1,95 (± 0,08)	1600 (62,99)	2000 (78,74)	± 11,5 (± 0,45)
50 (1,97)	80 (3,15)	± 2,3 (± 0,09)	2000 (78,74)	2500 (98,43)	± 14,0 (± 0,55)
80 (3,15)	120 (4,72)	± 2,7 (± 0,11)	2500 (98,43)	3150 (124,02)	± 16,5 (± 0,65)
120 (4,72)	180 (7,09)	± 3,15 (± 0,12)			
180 (7,09)	250 (9,84)	± 3,6 (± 0,14)			
250 (9,84)	315 (12,40)	± 4,05 (± 0,16)			
315 (12,40)	400 (15,75)	± 4,45 (± 0,18)			
400 (15,75)	500 (19,69)	± 4,85 (± 0,19)			

Замечания: Числовые данные основаны на критериях класса допусков IT18 в JIS D 0401.

■ ДАННЫЕ ДЛЯ ВЫБОРА ТИПОРАЗМЕРА (скорость потока измеряется от 0 м/с.)

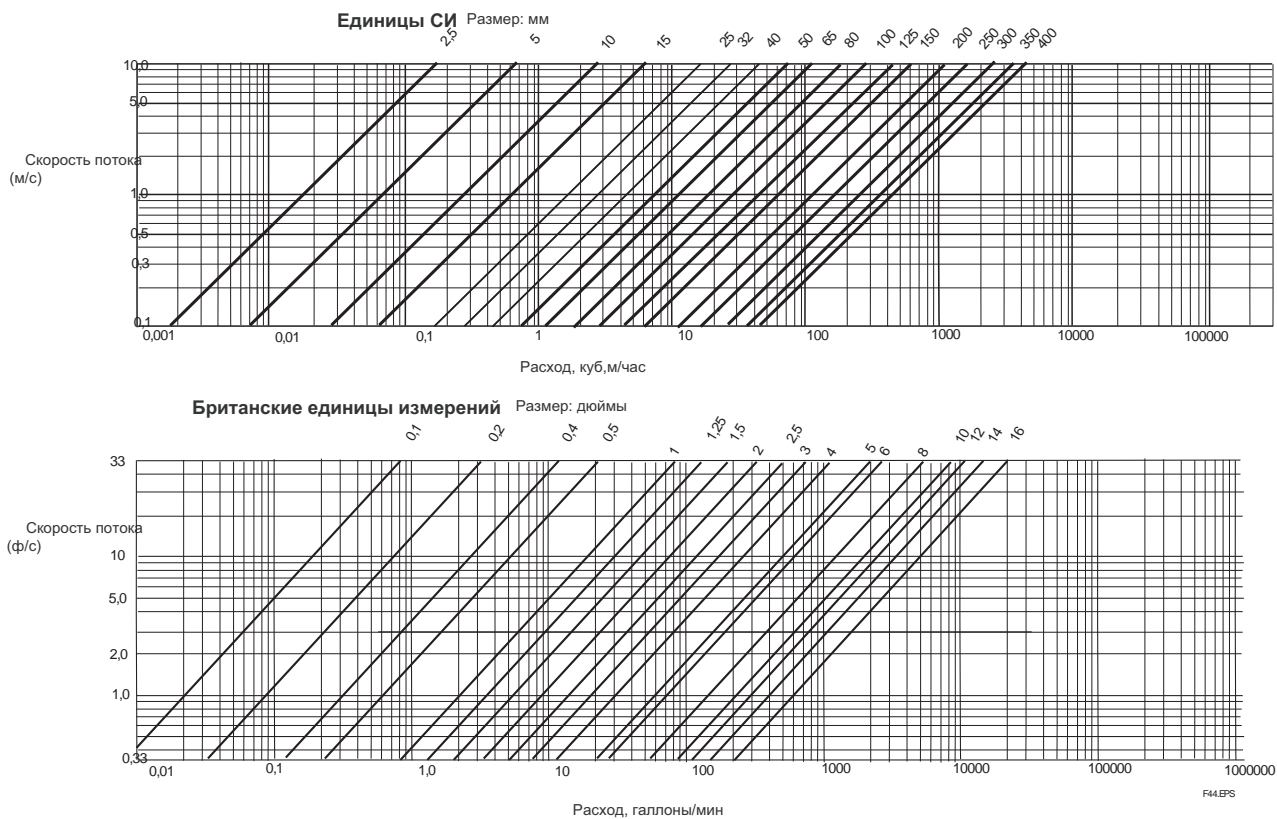

ИНФОРМАЦИЯ ПО ОФОРМЛЕНИЮ ЗАКАЗА “Q”

Примечание 1: При заказе можно задать полный диапазон измерения, единицу измерения расхода, плотность импульсов и плотность импульсов индикации суммы. Затем эти параметры будут установлены перед поставкой.

Для типа с вынесенной измерительной трубкой укажите информацию о наборе из измерительной трубки и преобразователя. Эти параметры затем устанавливаются в преобразователе в комплекте с измерительной трубкой.

При отдельном заказе измерительной трубки или преобразователя эти параметры задать нельзя.

По о дополнительных характеристиках (запрос Tokichu) необходимо сделать запрос, кроме тех случаев, когда заданные параметры лежат в пределах диапазона.

Примечание 2: При заказе преобразователя с некоторыми опциями необходимо ввести соответствующие характеристики.

1. Модель, коды характеристик и опций.

2. Преобразователь для совместной работы с измерительной трубкой (при заказе трубки)

Модель, суффикс-код, код опции и номер позиции (если задан) преобразователя для совместной работы с измерительной трубкой.

Обращайтесь к «ИНФОРМАЦИИ ПО ОФОРМЛЕНИЮ ЗАКАЗА» GS01E20C01-01E, GS01E20C02-01E.

3. Номер позиции

При задании номера позиции можно использовать до 16 символов, включая буквы (прописные и строчные), цифры и знаки “-” и “.”. Если номер позиции задан, он заносится на шильдик и бирку (если выбран код опции SCT). Если преобразователь объединен с измерительной трубкой, номер позиции записывается в память преобразователя. Для протокола HART можно задать до 8 символов. Если пользователь желает изменить только уставку, записываемую в памяти преобразователя, задайте позицию в электронном виде.

Если номер позиции не задан, соответствующее изделие поставляется без него.

4. Единицы и диапазоны измерения расхода

Диапазон измерения расхода может задаваться как числовой параметр в пределах от 0.0001 до 32000, не считая десятичной точки.

Этот параметр может включать до пяти цифр, со значением максимум 32000 без учета десятичной точки.

Дробная часть ограничена четырьмя десятичными разрядами.

Интегрированный расходомер может устанавливаться на первый диапазон в прямом направлении измерений.

Вынесенные измерительные трубки устанавливаются на первый диапазон измерения в прямом направлении, выбранный для преобразователя (AXFA11 или AXFA14), с которым они должны работать.

Диапазон измерения расхода и единица измерения расхода должны быть указаны, если были заданы Уставка единица измерения массы (код опции MU) или Пятидесятичная калибровка в заданном пользователем диапазоне (код опции SC).

Если диапазон и единица измерений расхода не заданы, соответствующее изделие поставляется с настройкой на 1 м/с (3,3 фута/с).

5. Плотность выходных импульсов

При задании этой функции сначала следует устанавливать диапазон расхода, а затем - объем на один импульс.

Этот параметр можно задавать, как числовой параметр, в пределах от 0.0001 до 32000 и при определении единицы его измерения задается та же самая единица, которая используется для измерения диапазона расхода. (Пример: если в качестве «Диапазона измерения расхода» выбран м3, задайте 10 м3/имп. в качестве единицы измерения плотности импульсов)

Если не определено иначе, соответствующее изделие поставляется с настройкой на 0 имп./с.

6. Плотность импульсов индикации суммы

При задании этой функции сначала следует устанавливать диапазон расхода, а затем - объем на сумму импульсов.

Этот параметр можно задавать, как числовой параметр, в пределах от 0.0001 до 32000 и при определении единицы его измерения задается та же самая единица, которая используется для измерения диапазона расхода. (Пример: если в качестве «Диапазона измерения расхода» выбран м3, задайте 10 м3/имп. в качестве единицы измерения плотности импульсов)

Если не определено иначе, соответствующее изделие поставляется с настройкой на 0 имп./с.

7. Наименование рабочей среды

СОПУТСТВУЮЩИЕ КОНТРОЛЬНО-ИЗМЕРИТЕЛЬНЫЕ ПРИБОРЫ

Калибратор для электромагнитных расходомеров (AM012):

GS 01E6K2-E

Пульт Brain BT200:

GS 1C00A11-00EN

Преобразователь AXFA11 для вынесенной измерительной трубки:

GS 01E20C01-01E

Преобразователь AXFA14 для вынесенной измерительной трубки:

GS 01E20C02-01E

Электромагнитный расходомер AXF со связью FOUNDATION Fieldbus:

GS 01E20F02-01E

Электромагнитный расходомер AXF со связью PROFIBUS PA:

GS 01E20F12-01E

FieldMate:

GS 01R01A01-01E

СПРАВКА

“ADMAG”, “AXF”, “ADMAG AXF”, “BRAIN TERMINAL” и “FieldMate” являются зарегистрированными марками корпорации «Июкогава Электрик».

Названия компаний и продуктов, используемых в данном документе, являются зарегистрированными торговыми марками или торговыми марками их соответствующих владельцев.



YOKOGAWA ELECTRIC CORPORATION**Центральный офис**

2-9-32, Nakacho, Musashino-shi, Tokyo, 180-8750 JAPAN (Япония)

Торговые филиалы

Нагоя, Осака, Хиросима, Фукуока, Саппоро, Сендай, Ичихара, Тойода, Каназава, Такамацу, Окаяма и Китакою.

YOKOGAWA CORPORATION OF AMERICA**Центральный офис**

2 Dart Road, Newnan, Ga. 30265, U.S.A. (США)

Телефон: 1-770-253-7000

Факс: 1-770-254-0928

Торговые филиалы

Чэгри-Фоллс, Элк-Гроув-Виллидж, Санта-Фе-Спрингс, Хоуп-Вэлли, Колорадо, Хьюстон, Сан Хосе

YOKOGAWA EUROPE B.V.**Центральный офис**

Databankweg 20, Amersfoort 3812 AL, THE NETHERLANDS (Нидерланды)

Телефон: 31-334-64-1611 Факс 31-334-64-1610

Торговые филиалы

Маарсен (Нидерланды), Вена (Австрия), Завентем (Бельгия), Ратинген (Германия), Мадрид (Испания), Братислава (Словакия), Ранкорн (Соединенное Королевство), Милан (Италия).

YOKOGAWAAMERICA DO SUL S.A.

Praca Asapuico, 31 - Santo Amaro, Sao Paulo/SP - BRAZIL (Бразилия)

Телефон: 55-11-5681-2400 Факс 55-11-5681-4434

YOKOGAWA ELECTRIC ASIA PTE. LTD.**Центральный офис**

5 Bedok South Road, 469270 Singapore, SINGAPORE (Сингапур)

Телефон: 65-6241-9933 Факс 65-6241-2606

YOKOGAWA ELECTRIC KOREA CO., LTD.**Центральный офис**

395-70, Shindaebang-dong, Dongjak-ku, Seoul, 156-714 KOREA (Южная Корея)

Телефон: 82-2-3284-3016 Факс 82-2-3284-3016

YOKOGAWA AUSTRALIA PTY. LTD.**Центральный офис (Сидней)**

Centrecourt D1, 25-27 Paul Street North, North Ryde, N.S.W.2113, AUSTRALIA (Австралия)

Телефон: 61-2-9805-0699 Факс: 61-2-9888-1844

YOKOGAWA INDIA LTD.**Центральный офис**

40/4 Lavelle Road, Bangalore 560 001, INDIA (Индия)

Телефон: 91-80-2271513 Факс: 91-80-2274270

ООО «ИОКОГАВА ЭЛЕКТРИК СНГ»**Центральный офис**

Грохольский пер.13, строение 2, 129090 Москва, РОССИЯ

Телефон: (+7 495) 933-8590, 737-7868, 737-7871

Факс (+7 495) 933- 8549, 737-7869

URL: <http://www.yokogawa.ru>

E-mail: info@ru.yokogawa.com